



**Portala
Casa**
La Tua Porta è Pronta

EDIZIONE - 1 - 2025



BASIC - DECORO p. 10

Quadra Bianco	p. 14
Quadra Ecrù	p. 18
Quadra Noce	p. 22
Corda	p. 26

BASIC - LACCATO p. 30

Inceasy 3	p. 32
Inceasy 5	p. 36

ENTRY p. 40

Latte	p. 44
Latte Orizzontale	p. 48

MEDIUM p. 52

Matrix Bianco	p. 56
Matrix Bianco Vetro	p. 60
Matrix Avena	p. 64
Matrix Avena Vetro	p. 68

SUPERIOR p. 72

Bianco HD	p. 76
Bianco HD Vetro	p. 80
Noce Nazionale	p. 84
Noce Nazionale Vetro	p. 88
Calce	p. 92
Bianco Struttura	p. 96
Riso	p. 100
Orzo	p. 104
Farro	p. 108

PREMIUM - LACCATO p. 112

CL Pro - Bianco Laccato	p. 116
Cross Pro - Bianco Laccato	p. 120
Dynamic Pro - Bianco Laccato	p. 124
Classic Pro - Bianco Laccato	p. 128
Style Pro - Bianco Laccato	p. 132
Trendy Pro - Bianco Laccato	p. 136
Suite Pro - Bianco Laccato	p. 140
Blend Pro - Bianco Laccato	p. 144

FILOMURO EVO21 p. 148

Filomuro EVO21 e Scorrevole Universal	p. 150
---	--------

FILOMURO TOP p. 154

Filomuro Top e Scorrevole Universal	p. 156
---	--------

PORTE BLINDATE p. 160

Sicura Pro	p. 162
Sicura MI Pro	p. 166
Sicura DB	p. 170

PORTE METAL p. 174

Metal	p. 176
-------------	--------

SEZIONE TECNICA p. 180

Telai porte interne	p. 182
Sezioni porte interne	p. 184
Sezioni porte blindate	p. 188
Falso telaio Standard	p. 194
Falso telaio Super ridotto	p. 196
Schede tecniche Metal	p. 198

MANIGLIE - ACCESSORI p. 200

Serrature	p. 202
Maniglie porte interne	p. 204
Maniglie porte blindate	p. 206
Accessori porte blindate	p. 208
Allargamenti e Kit	p. 210
Prodotti e imballi	p. 212
Trasporti	p. 214

FINITURE PORTE p. 216

Finiture porte interne e blindate	p. 218
Rivestimenti interni ed esterni blindate	p. 220



Scegli, Clicca, La Tua Porta è Pronta Portalacasa.

LA COLLEZIONE

PORTALACASA è la collezione di porte che unisce design, qualità e convenienza. Una gamma completa di modelli, colori, finiture e soluzioni tecniche, pensata per offrire ai nostri partner qualificati una nuova opportunità di business. Con più di 500 articoli, tra porte e accessori, disponibili in pronta consegna presso i nostri HUB, garantiamo flessibilità e rapidità nel servizio.

Puoi scegliere come riceverle:
RITIRA TU direttamente presso i nostri HUB.
CONSEGNIAMO NOI con spedizione in 7 giorni.
CORRIERE ESPRESSO per una consegna rapida.

Offriamo porte di alta qualità a prezzi accessibili, ideali per il libero mercato "no name", punti vendita retail e store online, con pronta consegna Franco Fabbrica in sole 48 ore.

Le porte interne non sono solo elementi funzionali, ma veri e propri protagonisti del design della tua casa.

Cambiare le porte significa rivoluzionare lo stile, migliorare il comfort e dare nuova vita agli spazi in cui vivi. Con la nostra collezione, puoi scegliere il modello perfetto per trasformare ogni ambiente in qualcosa di unico.

LA NOSTRA GAMMA

Offriamo una vasta gamma di porte suddivisa in livelli, per adattarsi a tutte le esigenze di estetica, budget e prestazioni. Cambiare le porte di casa è molto più che una questione estetica: significa migliorare la qualità della vita, aggiungere valore alla tua abitazione e creare uno stile che parla di te.

Lascia che il nostro team ti aiuti a scegliere la porta perfetta per ogni stanza.

Con le nostre soluzioni su misura, cambiare le porte sarà la mossa più semplice che tu possa fare per rivoluzionare la tua casa.

BASIC - DECORO - *Raffinatezza discreta*

- Un'opzione funzionale e versatile.
- Cambia il look della tua casa con un investimento contenuto.

BASIC - LACCATO - *La scelta essenziale*

- Porta minimal con linee pulite.
- Piccoli dettagli che fanno la differenza.

ENTRY - *Eleganza accessibile*

- Porta con finiture moderne e dettagli migliorati.
- Ideale per un upgrade elegante senza eccessi.

MEDIUM - *Stile e qualità*

- Materiali raffinati e una gamma di decori più ricca per dare carattere ai tuoi ambienti.
- Perfetta per chi vuole porte che si distinguano.

SUPERIOR - *Design in primo piano*

- Porte interne con dettagli di alta qualità, decori complessi e materiali sofisticati.
- Progettate per valorizzare ogni spazio con eleganza.

PREMIUM - LACCATO - *Il lusso su misura*

- Porte realizzate con materiali di pregio e accessori unici.
- Design completamente personalizzabile.

FILOMURO EVO21 - *Scelta efficace e smart*

- Design essenziale.
- Anta e telaio in un'unica soluzione.

FILOMURO TOP - *Armonia con l'ambiente*

- Ideale per chi cerca pulizia delle forme.
- Aspetto integrato con lo spazio circostante.

BLINDATI - *Sicurezza e Design si intrecciano*

- Un connubio perfetto tra forma e funzionalità, disponibili con un'ampia gamma di stili e finiture.
- Prestazione, sicurezza e stabilità garantite.

METAL - *Protezione e resistenza*

- Sistemi antincendio ad alta prestazione.
- Materiali dall'elevata qualità e performance.

BASIC DECORO

Quadra Bianco
Quadra Ecrù
Quadra Noce
Corda



BASIC LACCATO

Inceasy 3
Inceasy 5



ENTRY

Latte
Latte Orizzontale



MEDIUM

Matrix Bianco
Matrix Bianco Vetro
Matrix Avena
Matrix Avena Vetro



SUPERIOR

Bianco HD
Bianco HD Vetro
Noce Nazionale
Noce Nazionale Vetro
Calce
Bianco Struttura
Riso
Orzo
Farro



PREMIUM LACCATO

CL Pro - Bianco Laccato
Cross Pro - Bianco Laccato
Dynamic Pro - Bianco Laccato
Classic Pro - Bianco Laccato
Style Pro - Bianco Laccato
Trendy Pro - Bianco Laccato
Suite Pro - Bianco Laccato
Blend Pro - Bianco Laccato



FILOMURO EVO21

Filomuro EVO 21
Scorrevole Universal
(Predisposta per i principali
cassonetti filomuro)



FILOMURO TOP

Filomuro Top
Scorrevole Universal
(Predisposta per i principali
cassonetti filomuro)



BLINDATI

Sicura Pro
Sicura MI Pro
Sicura DB Pro



METAL

Metal Usivari
Metal EI60
Metal EI120



Focus riassuntivo
della gamma
Portalacasa.



PORTE

PORTE INTERNE

INTERNE

BASIC

DECORO

●

Quadra Bianco
Quadra Ecrù
Quadra Noce
Corda



TELAIO A 90°

DOE
CROMO
SATINATO*

CORDA

CARATTERISTICHE DEL BASIC

TELAIO A 90°

Caratterizzato da un angolo netto e preciso tra anta e muro, conferisce un aspetto funzionale e contemporaneo alla porta.



BORDATURA SUI 4 LATI

Questa novità consiste nell'avere tutti e quattro i lati bordati comprensivi di quello superiore ed inferiore.



ANUBA REVERSIBILI - MONO GAMBO

Le cerniere Anuba sono una soluzione pratica e versatile per l'installazione delle porte con possibilità di scegliere il senso di apertura in opera e garantendo una buona tenuta e resistenza nel tempo.



SERRATURA MECCANICA

Scrocco in teflon, più incastro regolabile.



* Il modello della maniglia è a scelta



QUADRA BIANCO / Scorrevole esterno muro

QUADRA BIANCO / Battente reversibile

BATTENTE REVERSIBILE



FINITURA LISCIA BIANCO MICRO.
REVERSIBILITÀ: 180° SULL'ASSE ORIZZONTALE

PIEGO REVERSIBILE



FINITURA LISCIA BIANCO MICRO.
REVERSIBILITÀ: 180° SULL'ASSE VERTICALE



SERRATURA MECCANICA



3 CERNIERE ANUBA REVERSIBILI



TELAIO TP/L6 100 MM



TELAIO 90°



GUARNIZIONE ACUSTICA



BATTISCOPA B4 E B8

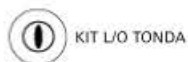

KIT L/O TONDA



SERRATURA SCIVOLA TT



TELAIO TP/L6 100 MM



TELAIO 90°



GUARNIZIONE ACUSTICA



BATTISCOPA B4 E B8

SCORREVOLE A SCOMPARSA



FINITURA LISCIA BIANCO MICRO.
REVERSIBILITÀ: 180° SULL'ASSE VERTICALE



KIT L/O TONDA



SERRATURA SCIVOLA T

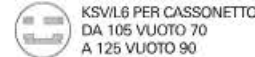

KSVL6 PER CASSONETTO DA 105 VUOTO 70 A 125 VUOTO 90



BATTISCOPA B4 E B8

SCORREVOLE ESTERNO MURO



FINITURA LISCIA BIANCO MICRO.
REVERSIBILITÀ: 180° SULL'ASSE VERTICALE



KIT UNGHIATA TONDA



BATTISCOPA B4 E B8

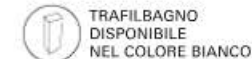

TRAFILBAGNO DISPONIBILE NEL COLORE BIANCO

BLINDATO



FINITURA PANNELLO LISCIA BIANCO MICRO (ABBINAMENTO CONSIGLIATO CON PORTA SICURA / SICURA MI WHITE PRO)
Nell'immagine Sicura White Pro

ATTENZIONE: PER LA SCELTA DELLE MANIGLIE VEDERE PAG. 204 E 205 PER LE PORTE INTERNE, PAG. 206 E 207 PER LE BLINDATE

DIMENSIONI TELAIO DA 100 MM

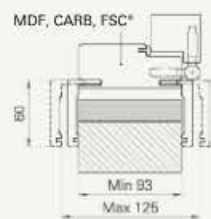

SEZIONE ANTA QUADRA BIANCO

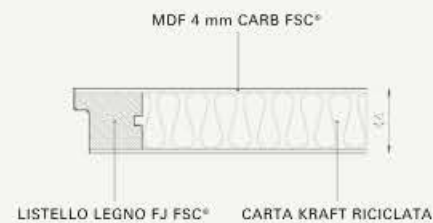

ALLARGAMENTI MURO

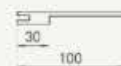

DIMENSIONI DISPONIBILI INDICATE IN MM

	L	H	T
Battente reversibile	600/700/800/900	2100	100
Piego reversibile	700/800	2100	100
Scorrevole a scomparsa	600/700/800/900	2100	da 105 vuoto 70 a 125 vuoto 90
Scorrevole esterno muro	600/700/800/900	2100	-
Rivestimento per blindato DX e SX	800/900	2100/2200	-

CERNIERE ANUBA REVERSIBILI MONO GAMBO
BORDATURA SUI 4 LATI



QUADRA ECRÙ / Battente reversibile

QUADRA ECRÙ / Scorrevole a scomparsa

**BATTENTE
REVERSIBILE**



FINITURA ECRÙ,
VENA ORIZZONTALE.
REVERSIBILITÀ: 180° SULL'ASSE
ORIZZONTALE



SERRATURA
MECCANICA



3 CERNIERE ANUBA
REVERSIBILI



TELAIO TP/L6
100 MM



TELAIO 90°



GUARNIZIONE
ACUSTICA



BATTISCOPA
NON DISPONIBILE

**PIEGO
REVERSIBILE**



FINITURA ECRÙ,
VENA ORIZZONTALE
REVERSIBILITÀ: 180° SULL'ASSE
VERTICALE

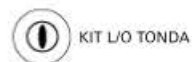

KIT L/O TONDA



SERRATURA
SCIVOLA TT



TELAIO TP/L6
100 MM



TELAIO 90°



GUARNIZIONE
ACUSTICA



BATTISCOPA
NON DISPONIBILE

**SCORREVOLE
A SCOMPARSA**



FINITURA ECRÙ,
VENA ORIZZONTALE.
REVERSIBILITÀ: 180° SULL'ASSE
VERTICALE



KIT L/O TONDA



SERRATURA
SCIVOLA T

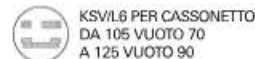

KSV/L6 PER CASSONETTO
DA 105 VUOTO 70
A 125 VUOTO 90



BATTISCOPA
NON DISPONIBILE

BLINDATO



FINITURA ECRÙ,
VENA ORIZZONTALE,
(ABBINAMENTO CONSIGLIATO
CON PORTA SICURA / SICURA
MI WHITE PRO)
Nell'immagine Sicura White Pro

ATTENZIONE: PER LA SCELTA
DELLE MANIGLIE VEDERE
PAG. 204 E 205 PER LE PORTE INTERNE,
PAG. 206 E 207 PER LE BLINDATE

DIMENSIONI TELAIO DA 100 MM

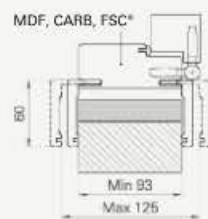

SEZIONE ANTA QUADRA ECRÙ

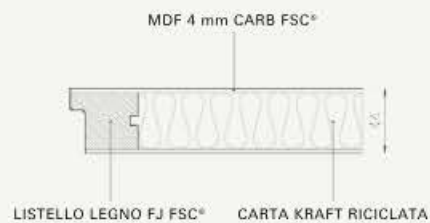

ALLARGAMENTI MURO

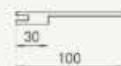

DIMENSIONI DISPONIBILI INDICATE IN MM	L	H	T
Battente reversibile	600/700/800/900	2100	100
Piego reversibile	700/800	2100	100
Scorrevole a scomparsa	700/800	2100	da 105 vuoto 70 a 125 vuoto 90
Rivestimento per blindato DX e SX	800/900	2100	-

CERNIERE ANUBA REVERSIBILI
MONO GAMBO



BORDATURA
SUI 4 LATI





QUADRA NOCE / Battente reversibile

Filomuro con carta da parati

BATTENTE
REVERSIBILE



FINITURA NOCE,
VENA VERTICALE.
REVERSIBILITÀ: 180° SULL'ASSE
ORIZZONTALE



SERRATURA
MECCANICA



3 CERNIERE ANUBA
REVERSIBILI



TELAIO TP/L6
100 MM



TELAIO 90°



GUARNIZIONE
ACUSTICA



BATTISCOPIA
B8

PIEGO
REVERSIBILE



FINITURA NOCE,
VENA VERTICALE.
REVERSIBILITÀ: 180° SULL'ASSE
VERTICALE

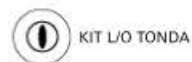

KIT L/O TONDA



SERRATURA
SCIVOLA TT



TELAIO TP/L6
100 MM



GUARNIZIONE
ACUSTICA



BATTISCOPIA
B8

SCORREVOLE
A SCOMPARSA



FINITURA NOCE,
VENA VERTICALE.
REVERSIBILITÀ: 180° SULL'ASSE
VERTICALE



KIT L/O TONDA



SERRATURA
SCIVOLA T

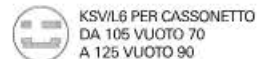

KSV/L6 PER CASSONETTO
DA 105 VUOTO 70
A 125 VUOTO 90



BATTISCOPIA
B8

BLINDATO



FINITURA NOCE NAZIONALE,
VENA VERTICALE,
(ABBINAMENTO CONSIGLIATO
CON PORTA SICURA / SICURA
MI PRO)
Nell'immagine Sicura Pro

ATTENZIONE: PER LA SCELTA
DELLE MANIGLIE VEDERE
PAG. 204 E 205 PER LE PORTE INTERNE,
PAG. 206 E 207 PER LE BLINDATE

DIMENSIONI TELAIO DA 100 MM

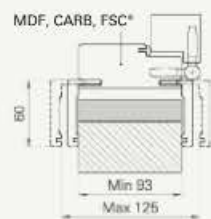

SEZIONE ANTA QUADRA NOCE

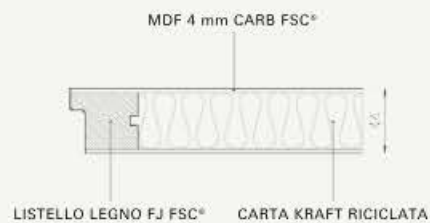

ALLARGAMENTI MURO



DIMENSIONI DISPONIBILI
INDICATE IN MM

	L	H	T
Battente reversibile	600/700/800/900	2100	100
Piego reversibile	700/800	2100	100
Scorrevole a scomparsa	700/800	2100	da 105 vuoto 70 a 125 vuoto 90
Rivestimento per blindato DX e SX	800/900	2100/2200	-

CERNIERE ANUBA REVERSIBILI
MONO GAMBO



BORDATURA
SUI 4 LATI



CORDA / Scorrevole a scomparsa

CORDA / Battente reversibile

BATTENTE
REVERSIBILE



FINITURA CORDA,
VENA VERTICALE.
REVERSIBILITÀ: 180° SULL'ASSE
ORIZZONTALE



SERRATURA
MECCANICA



3 CERNIERE ANUBA
REVERSIBILI



TELAIO TP/L6
100 MM



TELAIO 90°



GUARNIZIONE
ACUSTICA



BATTISCOPA
NON DISPONIBILE

SCORREVOLE
A SCOMPARSA



FINITURA CORDA,
VENA VERTICALE.
REVERSIBILITÀ: 180° SULL'ASSE
VERTICALE



KIT L/O FONDA



SERRATURA
SCIVOLA T

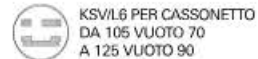

KSV/L6 PER CASSONETTO
DA 105 VUOTO 70
A 125 VUOTO 90



BATTISCOPA
NON DISPONIBILE

BLINDATO



FINITURA CORDA,
VENA VERTICALE,
(ABBINAMENTO CONSIGLIATO
CON PORTA SICURA / SICURA
MI WHITE PRO)
Nell'immagine Sicura White Pro

ATTENZIONE: PER LA SCELTA
DELLE MANIGLIE VEDERE
PAG. 204 E 205 PER LE PORTE INTERNE,
PAG. 206 E 207 PER LE BLINDATE

DIMENSIONI TELAIO DA 100 MM

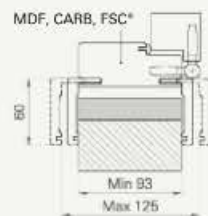

SEZIONE ANTA CORDA

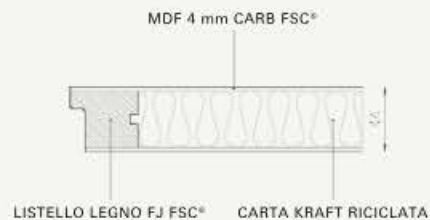

ALLARGAMENTI MURO

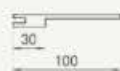

DIMENSIONI DISPONIBILI INDICATE IN MM	L	H	T
Battente reversibile	600/700/800/900	2100	100
Scorrevole a scomparsa	700/800	2100	da 105 vuoto 70 a 125 vuoto 90
Rivestimento per blindato DX e SX	800/900	2100	-

CERNIERE ANUBA REVERSIBILI
MONO GAMBO



BORDATURA
SUI 4 LATI



INCEASY 3 / Scorrevole a scomparsa

BIANCO MICRO / Sicura MI Pro

BATTENTE
REVERSIBILE



FINITURA INCISA LACCATA
SU BIANCO MICRO.
REVERSIBILITÀ: 180° SULL'ASSE
ORIZZONTALE



SERRATURA
MECCANICA



3 CERNIERE ANUBA
REVERSIBILI



TELAIO TP/L6
100 MM



TELAIO 90°



GUARNIZIONE
ACUSTICA



BATTISCOPA
B4 E B8

SCORREVOLE
A SCOMPARSA



FINITURA INCISA LACCATA
SU BIANCO MICRO.
REVERSIBILITÀ: 180° SULL'ASSE
VERTICALE



KIT L/O TONDA



SERRATURA
SCIVOLA T

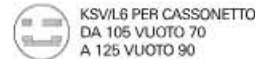

KSV/L6 PER CASSONETTO
DA 105 VUOTO 70
A 125 VUOTO 90



BATTISCOPA
B4 E B8

SCORREVOLE
ESTERNO MURO



FINITURA INCISA LACCATA
SU BIANCO MICRO.
REVERSIBILITÀ: 180° SULL'ASSE
VERTICALE



KIT UNGHIATA
TONDA



BATTISCOPA
B4 E B8



TRAFILBAGNO
DISPONIBILE
NEL COLORE BIANCO

BLINDATO



FINITURA PANNELLO LISCIA
BIANCO MICRO
(ABBINAMENTO CONSIGLIATO
CON PORTA SICURA / SICURA
MI WHITE PRO)
Nell'immagine Sicura White Pro

ATTENZIONE: PER LA SCELTA
DELLE MANIGLIE VEDERE
PAG. 204 E 205 PER LE PORTE INTERNE,
PAG. 206 E 207 PER LE BLINDATE

DIMENSIONI TELAIIO DA 100 MM

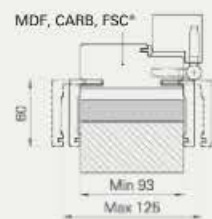

SEZIONE ANTA INCEASY 3

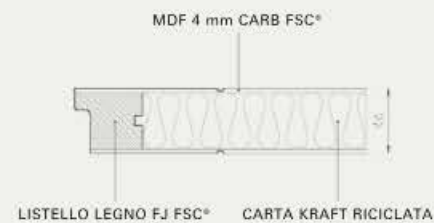

ALLARGAMENTI MURO



DIMENSIONI DISPONIBILI
INDICATE IN MM

	L	H	T
Battente reversibile	600/700/800/900	2100	100
Scorrevole a scomparsa	700/800	2100	da 105 vuoto 70 a 125 vuoto 90
Scorrevole esterno muro	700/800	2100	-
Rivestimento per blindato DX e SX	800/900	2100/2200	-

CERNIERE ANUBA REVERSIBILI
MONO GAMBO
BORDATURA
SUI 4 LATI



INCEASY 5 / Scorrevole a scomparsa

BIANCO MICRO / Sicuri MI Pro

BATTENTE
REVERSIBILE



FINITURA INCISA LACCATA
SU BIANCO MICRO.
REVERSIBILITÀ: 180° SULL'ASSE
ORIZZONTALE



SERRATURA
MECCANICA



3 CERNIERE ANUBA
REVERSIBILI



TELAIO TP/L6
100 MM



TELAIO 90°



GUARNIZIONE
ACUSTICA



BATTISCOPA
B4 E B8

SCORREVOLE
A SCOMPARSA



FINITURA INCISA LACCATA
SU BIANCO MICRO.
REVERSIBILITÀ: 180° SULL'ASSE
VERTICALE



KIT L/O TONDA



SERRATURA
SCIVOLA T

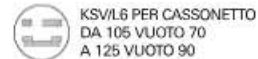

KSV/L6 PER CASSONETTO
DA 105 VUOTO 70
A 125 VUOTO 90



BATTISCOPA
B4 E B8

SCORREVOLE
ESTERNO MURO



FINITURA INCISA LACCATA
SU BIANCO MICRO.
REVERSIBILITÀ: 180° SULL'ASSE
VERTICALE



KIT UNGHIATA
TONDA



BATTISCOPA
B4 E B8



TRAFILBAGNO
DISPONIBILE
NEL COLORE BIANCO

BLINDATO



FINITURA PANNELLO LISCIA
BIANCO MICRO
(ABBINAMENTO CONSIGLIATO
CON PORTA SICURA / SICURA
MI WHITE PRO)
Nell'immagine Sicura White Pro

ATTENZIONE: PER LA SCELTA
DELLE MANIGLIE VEDERE
PAG. 204 E 205 PER LE PORTE INTERNE,
PAG. 206 E 207 PER LE BLINDATE

DIMENSIONI TELAIO DA 100 MM

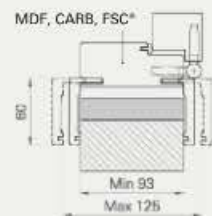

SEZIONE ANTA INCEASY 5

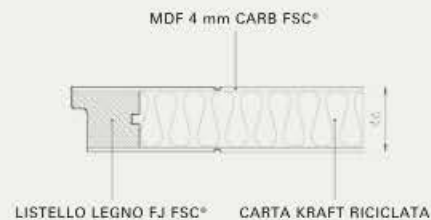

ALLARGAMENTI MURO

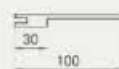

DIMENSIONI DISPONIBILI INDICATE IN MM	L	H	T
Battente reversibile	700/800	2100	100
Scorrevole a scomparsa	700/800	2100	da 105 vuoto 70 a 125 vuoto 90
Scorrevole esterno muro	700/800	2100	-
Rivestimento per blindato DX e SX	800/900	2100/2200	-

BORDATURA
SUI 4 LATI
CERNIERE ANUBA REVERSIBILI
MONO GAMBO





TELAIO A 90°

BIBLO
CROMO
SATINATO*

LATTE

BATTISCOPA B8

CARATTERISTICHE DELL'ENTRY

TELAIO A 90°

Caratterizzato da un angolo netto e preciso tra anta e muro, conferisce un aspetto funzionale e contemporaneo alla porta.



BORDATURA SUI 4 LATI

Questa novità consiste nell'aver tutti e quattro i lati bordati comprensivi di quello superiore ed inferiore.



ANUBA REVERSIBILI - MONO GAMBO

Le cerniere Anuba sono una soluzione pratica e versatile per l'installazione delle porte con possibilità di scegliere il senso di apertura in opera e garantendo una buona tenuta e resistenza nel tempo.



SERRATURA MECCANICA

Scrocco in teflon, più incastro regolabile.



* Il modello della maniglia è a scelta

LATTE / Battente reversibile

LATTE / Scorrevole a scomparsa

BATTENTE
REVERSIBILE



FINITURA LATTE. DECORO
CON VENA VERTICALE.
REVERSIBILITÀ: 180° SULL'ASSE
ORIZZONTALE



SERRATURA
MECCANICA



3 CERNIERE ANUBA
REVERSIBILI



TELAIO TLS-A/L8
105 MM



TELAIO 90°



GUARNIZIONE
ACUSTICA



BATTISCOPA
BB

SCORREVOLE
A SCOMPARSA



FINITURA LATTE. DECORO
CON VENA VERTICALE.
REVERSIBILITÀ: 180° SULL'ASSE
VERTICALE



KIT L/O TONDA



SERRATURA
SCIVOLA T



KLS/L8 PER CASSONETTO
DA 105 VUOTO 70
A 125 VUOTO 90



BATTISCOPA
BB

BLINDATO



FINITURA PANNELLO LATTE.
DECORO CON VENA VERTICALE.
(ABBINAMENTO CONSIGLIATO
CON PORTA SICURA / SICURA
MI WHITE PRO)
Nell'immagine Sicura White Pro

ATTENZIONE: PER LA SCELTA
DELLE MANIGLIE VEDERE
PAG. 204 E 205 PER LE PORTE INTERNE,
PAG. 206 E 207 PER LE BLINDATE

DIMENSIONI TELAIO DA 105 MM

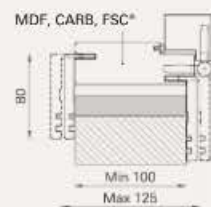

SEZIONE ANTA LATTE

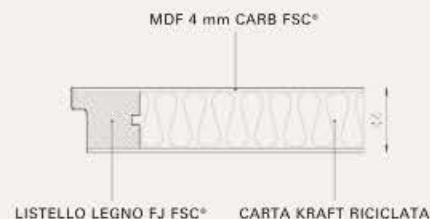

ALLARGAMENTI MURO



DIMENSIONI DISPONIBILI INDICATE IN MM	L	H	T
Battente reversibile	600/700/800/900	2100	105
Scorrevole a scomparsa	700/800	2100	da 105 vuoto 70 a 125 vuoto 90
Rivestimento per blindato DX e SX	800/900	2100	-

BORDATURA
SUI 4 LATI
CERNIERE ANUBA REVERSIBILI
MONO GAMBO



LATTE ORIZZONTALE / Scorrevole a scomparsa

LATTE ORIZZONTALE / Battente reversibile

BATTENTE
REVERSIBILE



FINITURA LATTE, DECORO
CON VENA ORIZZONTALE.
REVERSIBILITÀ: 180° SULL'ASSE
ORIZZONTALE



SERRATURA
MECCANICA



3 CERNIERE ANUBA
REVERSIBILI



TELAIO TLS-A/L8
105 MM



TELAIO 90°



GUARNIZIONE
ACUSTICA



BATTISCOPA
BB

SCORREVOLE
A SCOMPARSA



FINITURA LATTE, DECORO
CON VENA ORIZZONTALE.
REVERSIBILITÀ: 180° SULL'ASSE
VERTICALE



KIT L/O TONDA



SERRATURA
SCIVOLA T



KLS/L8 PER CASSONETTO
DA 105 VUOTO 70
A 125 VUOTO 90



BATTISCOPA
BB

BLINDATO



FINITURA PANNELLO LISCIA
BIANCO LACCATO.
(ABBINAMENTO CONSIGLIATO
CON PORTA SICURA / SICURA
MI WHITE PRO)
Nell'immagine Sicura White Pro

ATTENZIONE: PER LA SCELTA
DELLE MANIGLIE VEDERE
PAG. 204 E 205 PER LE PORTE INTERNE,
PAG. 206 E 207 PER LE BLINDATE

DIMENSIONI TELAIO DA 105 MM

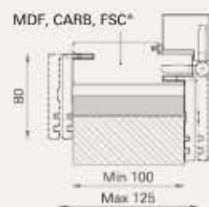

SEZIONE ANTA LATTE ORIZZONTALE

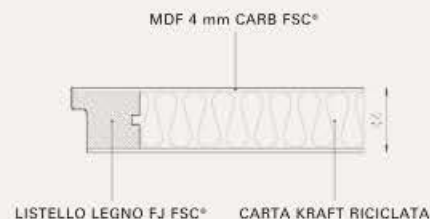

ALLARGAMENTI MURO



DIMENSIONI DISPONIBILI INDICATE IN MM	L	H	T
Battente reversibile	700/800	2100	105
Scorrevole a scomparsa	700/800	2100	da 105 vuoto 70 a 125 vuoto 90
Rivestimento per blindato DX e SX	800/900	2100	-

BORDATURA
SUI 4 LATI.
CERNIERE ANUBA REVERSIBILI
MONO GAMBO



MEDIUM

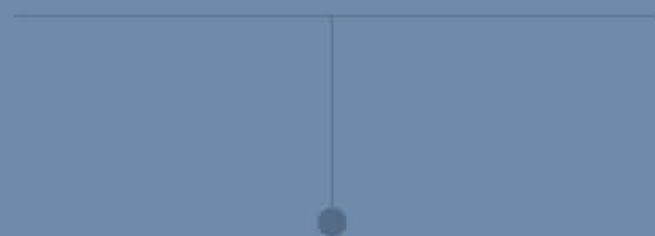

Matrix Bianco
Matrix Bianco Vetro
Matrix Avena
Matrix Avena Vetro



TELAIO A 90°

MATRIX BIANCO

VETRO BIANCO LATTE 3+3

GOCCIA
CROMO
SATINATO*

CARATTERISTICHE DEL MEDIUM

TELAIO A 90°

Caratterizzato da un angolo netto e preciso tra anta e muro, conferisce un aspetto funzionale e contemporaneo alla porta.
Telaio e coprifili sono realizzati con materiali IDRO.

BORDATURA SUI 4 LATI

Questa novità consiste nell'aver tutti e quattro i lati bordati comprensivi di quello superiore ed inferiore.

ANUBA REVERSIBILI - MONO GAMBO

Le cerniere Anuba sono una soluzione pratica e versatile per l'installazione delle porte con possibilità di scegliere il senso di apertura in opera e garantendo una buona tenuta e resistenza nel tempo.

SERRATURA MECCANICA

Scrocco in teflon, più incastro regolabile.



* Il modello della maniglia è a scelta



MATRIX BIANCO / Battente reversibile

MATRIX BIANCO / Battente reversibile

MATRIX BIANCO / Scorrevole a scomparsa

BATTENTE REVERSIBILE



FINITURA MATRIX BIANCO, DECORO CON VENA ORIZZONTALE. REVERSIBILITÀ: 180° SULL'ASSE ORIZZONTALE



TELAIO E COPRIFILI RESISTENTI ALL'ACQUA



SERRATURA MECCANICA



3 CERNIERE ANUBA REVERSIBILI



TELAIO TLS-A/L8 85 E 105 MM



TELAIO 90°



GUARNIZIONE ACUSTICA



BATTISCOPIA B8

PIEGO REVERSIBILE



FINITURA MATRIX BIANCO, DECORO CON VENA ORIZZONTALE. REVERSIBILITÀ: 180° SULL'ASSE VERTICALE



KIT L/O TONDA



SERRATURA SCIVOLA TT



TELAIO TLS-A/L8 85 E 105 MM



GUARNIZIONE ACUSTICA



BATTISCOPIA B8

ROTOTRASLANTE



FINITURA MATRIX BIANCO, DECORO CON VENA ORIZZONTALE. REVERSIBILITÀ: 180° SULL'ASSE VERTICALE



SERRATURA MAGNETICA



PK ROTO



GUARNIZIONE ACUSTICA



BATTISCOPIA B8

SCORREVOLE A SCOMPARSA



FINITURA MATRIX BIANCO, DECORO CON VENA ORIZZONTALE. REVERSIBILITÀ: 180° SULL'ASSE VERTICALE



KIT L/O TONDA



SERRATURA SCIVOLA T

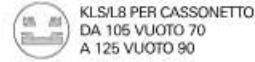

KLS/L8 PER CASSONETTO DA 105 VUOTO 70 A 125 VUOTO 90



BATTISCOPIA B8

SCORREVOLE ESTERNO MURO



FINITURA MATRIX BIANCO, DECORO CON VENA ORIZZONTALE. REVERSIBILITÀ: 180° SULL'ASSE VERTICALE



KIT UNGHIATA TONDA



BATTISCOPIA B8



TRAFILBAGNO DISPONIBILE NEL COLORE BIANCO

BLINDATO



FINITURA PANNELLO MATRIX BIANCO, DECORO CON VENA ORIZZONTALE. (ABBINAMENTO CONSIGLIATO CON PORTA SICURA / SICURA MI WHITE PRO) Nell'immagine Sicura White Pro

ATTENZIONE: PER LA SCELTA DELLE MANIGLIE VEDERE PAG. 204 E 205 PER LE PORTE INTERNE, PAG. 206 E 207 PER LE BLINDATE

DIMENSIONI TELAIO DA 85 E 105 MM

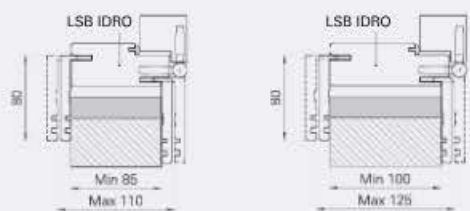

SEZIONE ANTA MATRIX BIANCO

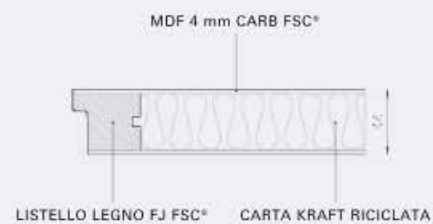

ALLARGAMENTI MURO

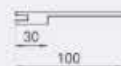

DIMENSIONI DISPONIBILI INDICATE IN MM

	L	H	T
Battente reversibile	600/700/800/900	2100	85-105
	600/700/800/900	2000	85
Rototraslante reversibile	700/800	2100	105
Piego reversibile	700/800	2100	85
Scorrevole a scomparsa	600/700/800/900	2100	da 105 vuoto 70 a 125 vuoto 90
Scorrevole esterno muro	600/700/800/900	2100	-
Rivestimento per blindato DX e SX	800/900	2100/2200	-

CERNIERE ANUBA REVERSIBILI MONO GAMBO
BORDATURA SUI 4 LATI



MATRIX BIANCO / Sicura Pro

MATRIX BIANCO / Battente reversibile con vetro

BATTENTE
REVERSIBILE



FINITURA MATRIX BIANCO.
VETRO BIANCO LATTE 3+3.
REVERSIBILITÀ: 180° SULL'ASSE
ORIZZONTALE



TELAIO E COPRIFILI
RESISTENTI
ALL'ACQUA



SERRATURA
MECCANICA



3 CERNIERE ANUBA
REVERSIBILI



TELAIO TLS-A/L8
85 E 105 MM



TELAIO 90°



GUARNIZIONE
ACUSTICA



BATTISCOPA
B8

SCORREVOLE
A SCOMPARSA



FINITURA MATRIX BIANCO.
VETRO BIANCO LATTE 3+3.
REVERSIBILITÀ: 180° SULL'ASSE
VERTICALE



KIT L/O TONDA



SERRATURA
SCIVOLA T

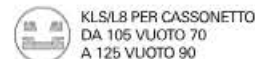

KLS/L8 PER CASSONETTO
DA 105 VUOTO 70
A 125 VUOTO 90



BATTISCOPA
B8

SCORREVOLE
ESTERNO MURO



FINITURA MATRIX BIANCO.
VETRO BIANCO LATTE 3+3.
REVERSIBILITÀ: 180° SULL'ASSE
VERTICALE



KIT UNGHIATA
TONDA



BATTISCOPA
B8



TRAFILBAGNO
DISPONIBILE
NEL COLORE BIANCO

BLINDATO



FINITURA PANNELLO MATRIX
BIANCO, DECORO CON VENA
ORIZZONTALE.
(ABBINAMENTO CONSIGLIATO
CON PORTA SICURA / SICURA
MI WHITE PRO)
Nell'immagine Sicura White Pro

ATTENZIONE: PER LA SCELTA
DELLE MANIGLIE VEDERE
PAG. 204 E 205 PER LE PORTE INTERNE,
PAG. 206 E 207 PER LE BLINDATE

DIMENSIONI TELAIO DA 85 E 105 MM

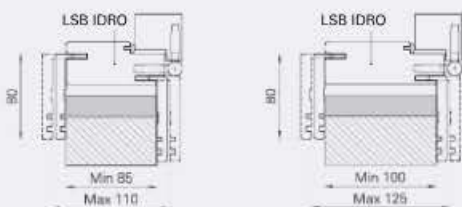

SEZIONE ANTA MATRIX BIANCO VETRO



ALLARGAMENTI MURO

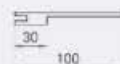

DIMENSIONI DISPONIBILI
INDICATE IN MM

	L	H	T
Battente reversibile	600/700/800/900	2100	85-105
Scorrevole a scomparsa	700/800	2100	da 105 vuoto 70 a 125 vuoto 90
Scorrevole esterno muro	700/800	2100	-
Rivestimento per blindato DX e SX	800/900	2100/2200	-

CERNIERE ANUBA REVERSIBILI
MONO GAMBO



BORDATURA
SUI 4 LATI





MATRIX AVENA / Scorrevole a scomparsa



BATTENTE
REVERSIBILE



FINITURA MATRIX AVENA,
DECORO CON VENA ORIZZONTALE.
REVERSIBILITÀ: 180° SULL'ASSE
ORIZZONTALE



TELAIO E COPRIFILI
RESISTENTI
ALL'ACQUA



SERRATURA
MECCANICA



3 CERNIERE ANUBA
REVERSIBILI



TELAIO TLS-A/L8
85 E 105 MM



TELAIO 90°



GUARNIZIONE
ACUSTICA



BATTISCOPIA
BB

SCORREVOLE
A SCOMPARSA



FINITURA MATRIX AVENA,
DECORO CON VENA ORIZZONTALE.
REVERSIBILITÀ: 180° SULL'ASSE
VERTICALE



KIT L/O TONDA



SERRATURA
SCIVOLA T

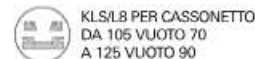

KLS/L8 PER CASSONETTO
DA 105 VUOTO 70
A 125 VUOTO 90



BATTISCOPIA
BB

BLINDATO



FINITURA PANNELLO MATRIX
AVENA, DECORO CON VENA
ORIZZONTALE.
(ABBINAMENTO CONSIGLIATO
CON PORTA SICURA / SICURA
MI WHITE PRO)
Nell'immagine Sicura White Pro

ATTENZIONE: PER LA SCELTA
DELLE MANIGLIE VEDERE
PAG. 204 E 205 PER LE PORTE INTERNE,
PAG. 206 E 207 PER LE BLINDATE

DIMENSIONI TELAIO DA 85 E 105 MM

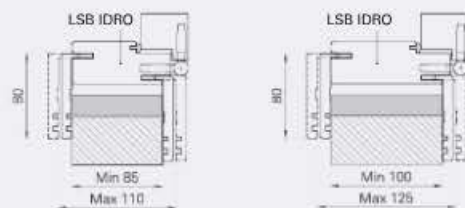

SEZIONE ANTA MATRIX AVENA

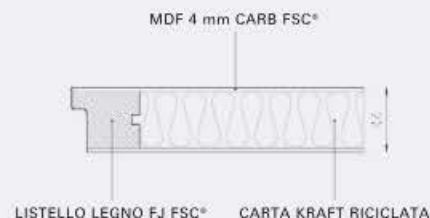

ALLARGAMENTI MURO

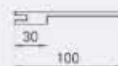

DIMENSIONI DISPONIBILI INDICATE IN MM	L	H	T
Battente reversibile	600/700/800/900	2100	85-105
Scorrevole a scomparsa	700/800	2100	da 105 vuoto 70 a 125 vuoto 90
Rivestimento per blindato DX e SX	800/900	2100	-

BORDATURA
SUI 4 LATI
CERNIERE ANUBA REVERSIBILI
MONO GAMBO





MATRIX AVENA / Battente reversibile con vetro

BATTENTE
REVERSIBILE



FINITURA MATRIX AVENA.
VETRO BIANCO LATTE 3+3.
REVERSIBILITÀ: 180° SULL'ASSE
ORIZZONTALE

-  TELAIO E COPRIFILI
RESISTENTI
ALL'ACQUA
-  SERRATURA
MECCANICA
-  3 CERNIERE ANUBA
REVERSIBILI
-  TELAIO TLS-A/L8
85 E 105 MM
-  TELAIO 90°
-  GUARNIZIONE
ACUSTICA
-  BATTISCOPA
B8

SCORREVOLE
A SCOMPARSA



FINITURA MATRIX AVENA.
VETRO BIANCO LATTE 3+3.
REVERSIBILITÀ: 180° SULL'ASSE
VERTICALE

-  KIT L/O TONDA
-  SERRATURA
SCIVOLA T
-  KLS/L8 PER CASSONETTO
DA 105 VUOTO 70
A 125 VUOTO 90
-  BATTISCOPA
B8

BLINDATO



FINITURA PANNELLO MATRIX
AVENA. DECORO CON VENA
ORIZZONTALE.
(ABBINAMENTO CONSIGLIATO
CON PORTA SICURA / SICURA
MI WHITE PRO)
Nell'immagine Sicura White Pro

ATTENZIONE: PER LA SCELTA
DELLE MANIGLIE VEDERE
PAG. 204 E 205 PER LE PORTE INTERNE,
PAG. 206 E 207 PER LE BLINDATE

DIMENSIONI TELAIO DA 85 E 105 MM

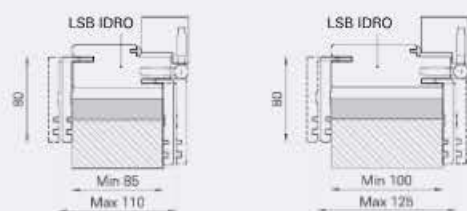

SEZIONE ANTA MATRIX AVENA VETRO



ALLARGAMENTI MURO

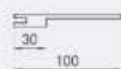

DIMENSIONI DISPONIBILI INDICATE IN MM	L	H	T
Battente reversibile	600/700/800/900	2100	85-105
Scorrevole a scomparsa	700/800	2100	da 105 vuoto 70 a 125 vuoto 90
Rivestimento per blindato DX e SX	800/900	2100	-

BORDATURA
SUI 4 LATI



SUPERIOR



Bianco HD

Bianco HD Vetrol

Noce Nazionale

Noce Nazionale Vetrol

Calce

Bianco struttura

Riso

Orzo

Farro

CARATTERISTICHE DEL SUPERIOR

TELAIO A 45°

BIANCO STRUTTURA

BATTISCOPA BS*

BIBLO
CROMO
SATINATO*

TELAIO A 45°

Il design a 45° conferisce un aspetto moderno e originale all'ambiente. Telaio e coprifili sono realizzati con materiali IDRO.

BORDATURA SUI 4 LATI

Questa novità consiste nell'avere tutti e quattro i lati bordati comprensivi di quello superiore ed inferiore. L'anta è realizzata con materiali IDRO e con un listello dalle dimensioni maggiorate.

CERNIERE AIR INVISIBILI

Le cerniere Air sono una tecnologia che garantisce l'effetto minimale di una cerniera invisibile ad anta chiusa e la complanarità della porta con telaio e cornici coprifilo, con la flessibilità di un prodotto che grazie ad un sistema di spessori permette il sollevamento dell'anta da filo pavimento. Cerniera Air 180° disponibile su richiesta.

SERRATURA MAGNETICA

Rappresentano una soluzione innovativa per chi cerca il massimo comfort acustico all'interno della propria abitazione. Grazie alla tecnologia magnetica, questa serratura offre una chiusura silenziosa e fluida, eliminando i fastidiosi rumori che si possono generare con le serrature tradizionali.

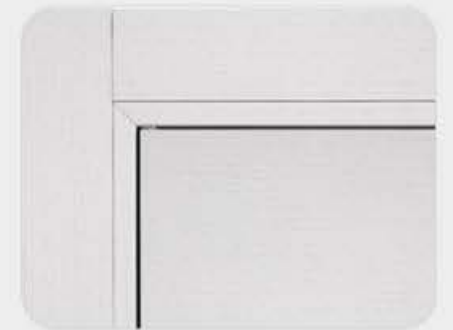

* Il modello della maniglia è a scelta



BIANCO HD / Battente reversibile

BATTENTE
REVERSIBILE



FINITURA LISCIA BIANCO HD
LAMINATO CPL
REVERSIBILITÀ: 180° SULL'ASSE
VERTICALE

ANTA, TELAIO
E COPRIFILI
RESISTENTI ALL'ACQUA

SERRATURA
MAGNETICA

CERNIERE INVISIBILI
AIR 120° DI SERIE
A RICHIESTA AIR 180°

TELAIO TK/LB
85 E 105 MM

TELAIO 45°

GUARNIZIONE
ACUSTICA

BATTISCOPA
B4 E B8

SCORREVOLE
A SCOMPARSA



FINITURA LISCIA BIANCO HD
LAMINATO CPL
REVERSIBILITÀ: 180° SULL'ASSE
VERTICALE

KIT L/O TONDA

SERRATURA
SCIVOLA T

KSK/LB PER CASSONETTO
DA 105 VUOTO 70
KSK/LB PER CASSONETTO
DA 90/100 VUOTO 54/60

BATTISCOPA
B4 E B8

SCORREVOLE
ESTERNO MURO



FINITURA LISCIA BIANCO HD
LAMINATO CPL
REVERSIBILITÀ: 180° SULL'ASSE
VERTICALE

KIT UNGHIATA
TONDA

BATTISCOPA
B4 E B8

TRAFILBAGNO
DISPONIBILE
NEL COLORE BIANCO

BLINDATO



FINITURA PANNELLO LISCIA
BIANCO HD
(ABBINAMENTO CONSIGLIATO
CON PORTA SICURA / SICURA
MI WHITE PRO)
Nell'immagine Sicura White Pro

ATTENZIONE: PER LA SCELTA
DELLE MANIGLIE VEDERE
PAG. 204 E 205 PER LE PORTE INTERNE,
PAG. 206 E 207 PER LE BLINDATE

DIMENSIONI TELAIO DA 85 E 105 MM



SEZIONE ANTA BIANCO HD

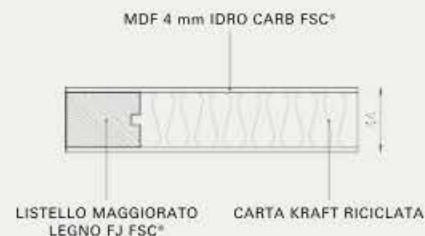

ALLARGAMENTI MURO



DIMENSIONI DISPONIBILI INDICATE IN MM	L	H	T
Battente reversibile	600/700/750/800/900	2100	85-105
Scorrevole a scomparsa	700/800	2100	da 105 vuoto 70 da 90/100 vuoto 54/60
Scorrevole esterno muro	700/800	2100	-
Rivestimento per blindato DX e SX	800/900	2100	-

CERNIERE INVISIBILI AIR 120°



BORDATURA
SUI 4 LATI





BIANCO HD / Battente reversibile con vetro

**BATTENTE
REVERSIBILE**



FINITURA LISCIA BIANCO HD
LAMINATO CPL
VETRO BIANCO LATTE 3+3
REVERSIBILITÀ: 180° SULL'ASSE
VERTICALE

ANTA, TELAIO
E COPRIFILI
RESISTENTI ALL'ACQUA

SERRATURA
MAGNETICA

CERNIERE INVISIBILI
AIR 120° DI SERIE
A RICHIESTA AIR 180°

TELAIO TK/LB
85 E 105 MM

TELAIO 45°

GUARNIZIONE
ACUSTICA

BATTISCOPIA
B4 E B8

**SCORREVOLE
A SCOMPARSA**



FINITURA LISCIA BIANCO HD
(LAMINATO CPL)
VETRO BIANCO LATTE 3+3
REVERSIBILITÀ: 180° SULL'ASSE
VERTICALE

KIT L/O TONDA

SERRATURA
SCIVOLA T

KSK/LB PER CASSONETTO
DA 105 VUOTO 70
KSK/LB PER CASSONETTO
DA 90/100 VUOTO 54/60

BATTISCOPIA
B4 E B8

**SCORREVOLE
ESTERNO MURO**



FINITURA LISCIA BIANCO HD
(LAMINATO CPL)
VETRO BIANCO LATTE 3+3
REVERSIBILITÀ: 180° SULL'ASSE
VERTICALE

KIT UNGHIATA
TONDA

BATTISCOPIA
B4 E B8

TRAFILBAGNO
DISPONIBILE
NEL COLORE BIANCO

BLINDATO



FINITURA PANNELLO LISCIA
BIANCO HD (LAMINATO CPL)
(ABBINAMENTO CONSIGLIATO
CON PORTA SICURA / SICURA
MI WHITE PRO)
Nell'immagine Sicura White Pro

ATTENZIONE: PER LA SCELTA
DELLE MANIGLIE VEDERE
PAG. 204 E 205 PER LE PORTE INTERNE,
PAG. 206 E 207 PER LE BLINDATE

DIMENSIONI TELAIO DA 85 E 105 MM

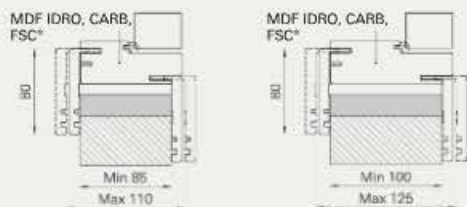

SEZIONE ANTA BIANCO HD VETRO



ALLARGAMENTI MURO



DIMENSIONI DISPONIBILI INDICATE IN MM	L	H	T
Vetro battente reversibile	600/700/800/900	2100	85-105
Scorrevole a scomparsa	700/800	2100	da 105 vuoto 70 da 90/100 vuoto 54/60
Scorrevole esterno muro	700/800	2100	-
Rivestimento per blindato DX e SX	800/900	2100	-

CERNIERE INVISIBILI AIR 120°
BORDATURA
SUI 4 LATI.





NOCE NAZIONALE / Battente reversibile

BATTENTE REVERSIBILE



FINITURA NOCE NAZIONALE, VENA VERTICALE.
REVERSIBILITÀ: 180° SULL'ASSE VERTICALE

ANTA, TELAIO E COPRIFILI RESISTENTI ALL'ACQUA

SERRATURA MAGNETICA

CERNIERE INVISIBILI AIR 120° DI SERIE A RICHIESTA AIR 180°

TELAIO TK/LB 85 E 105 MM

TELAIO 45°

GUARNIZIONE ACUSTICA

BATTISCOPA BB

SCORREVOLE A SCOMPARSA



FINITURA NOCE NAZIONALE, VENA VERTICALE.
REVERSIBILITÀ: 180° SULL'ASSE VERTICALE

KIT L/O TONDA

SERRATURA SCIVOLA T

KSK/LB PER CASSONETTO DA 105 VUOTO 70
KSK/LB PER CASSONETTO DA 90/100 VUOTO 54/60

BATTISCOPA BB

SCORREVOLE ESTERNO MURO



FINITURA NOCE NAZIONALE, VENA VERTICALE.
REVERSIBILITÀ: 180° SULL'ASSE VERTICALE

KIT UNGHIATA TONDA

BATTISCOPA BB

BLINDATO



FINITURA NOCE NAZIONALE, VENA VERTICALE.
(ABBINAMENTO CONSIGLIATO CON PORTA SICURA / SICURA MI PRO)
Nell'immagine Sicura Pro

ATTENZIONE: PER LA SCELTA DELLE MANIGLIE VEDERE PAG. 204 E 205 PER LE PORTE INTERNE, PAG. 206 E 207 PER LE BLINDATE

DIMENSIONI TELAIO DA 85 E 105 MM

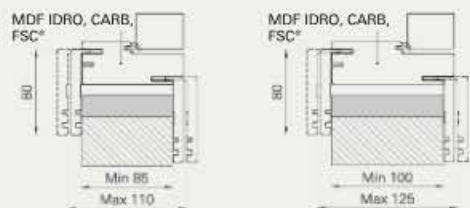

SEZIONE ANTA NOCE NAZIONALE



ALLARGAMENTI MURO



DIMENSIONI DISPONIBILI INDICATE IN MM	L	H	T
Battente reversibile	600/700/800/900	2100	85-105
Scorrevole a scomparsa	700/800	2100	da 105 vuoto 70 da 90/100 vuoto 54/60
Scorrevole esterno muro	700/800	2100	-
Rivestimento per blindato DX e SX	800/900	2100/2200	-

CERNIERE INVISIBILI AIR 120°



BORDATURA SUI 4 LATI



NOCE NAZIONALE / Scorrevole a scomparsa con vetro

NOCE NAZIONALE / Battente reversibile

BATTENTE REVERSIBILE



FINITURA NOCE NAZIONALE,
VETRO BIANCO LATTE 3+3.
REVERSIBILITÀ: 180° SULL'ASSE
VERTICALE

ANTA, TELAIO
E COPRIFILI
RESISTENTI ALL'ACQUA

SERRATURA
MAGNETICA

CERNIERE INVISIBILI
AIR 120° DI SERIE
A RICHIESTA AIR 180°

TELAIO TK/L8
85 E 105 MM

TELAIO 45°

GUARNIZIONE
ACUSTICA

BATTISCOPIA
B8

SCORREVOLE
A SCOMPARSA



FINITURA NOCE NAZIONALE,
VETRO BIANCO LATTE 3+3.
REVERSIBILITÀ: 180° SULL'ASSE
VERTICALE

KIT L/O TONDA

SERRATURA
SCIVOLA T

KSK/L8 PER CASSONETTO
DA 105 VUOTO 70
KSK/L8 PER CASSONETTO
DA 90/100 VUOTO 54/60

BATTISCOPIA
B8

SCORREVOLE
ESTERNO MURO



FINITURA NOCE NAZIONALE,
VETRO BIANCO LATTE 3+3.
REVERSIBILITÀ: 180° SULL'ASSE
VERTICALE

KIT UNGHIATA
TONDA

BATTISCOPIA
B8

BLINDATO



FINITURA NOCE NAZIONALE,
VENA VERTICALE,
(ABBINAMENTO CONSIGLIATO
CON PORTA SICURA / SICURA
MI PRO)
Nell'immagine Sicura Pro

ATTENZIONE: PER LA SCELTA
DELLE MANIGLIE VEDERE
PAG. 204 E 205 PER LE PORTE INTERNE,
PAG. 206 E 207 PER LE BLINDATE

DIMENSIONI TELAIO DA 85 E 105 MM

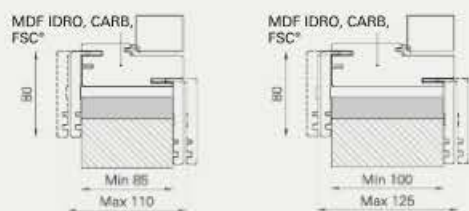

SEZIONE ANTA NOCE NAZIONALE VETRO



ALLARGAMENTI MURO



DIMENSIONI DISPONIBILI
INDICATE IN MM

	L	H	T
Vetro battente reversibile	600/700/800/900	2100	85-105
Scorrevole a scomparsa	700/800	2100	da 105 vuoto 70 da 90/100 vuoto 54/60
Scorrevole esterno muro	700/800	2100	-
Rivestimento per blindato DX e SX	800/900	2100/2200	-

CERNIERE INVISIBILI AIR 120°



BORDATURA
SUI 4 LATI



CALCE / Battente reversibile



CALCE / Sicura MI Pro

BATTENTE REVERSIBILE



FINITURA CALCE, DECORO CON EFFETTO SPATOLATO.
REVERSIBILITÀ: 180° SULL'ASSE VERTICALE

ANTA, TELAIO E COPRIFILI RESISTENTI ALL'ACQUA

SERRATURA MAGNETICA

CERNIERE INVISIBILI AIR 120° DI SERIE A RICHIESTA AIR 180°

TELAIO TLS/L8 85 E 105 MM

TELAIO 45°

GUARNIZIONE ACUSTICA

BATTISCOPA B8

ROTOTRASLANTE



FINITURA CALCE, DECORO CON EFFETTO SPATOLATO.
REVERSIBILITÀ: 180° SULL'ASSE VERTICALE

SERRATURA MAGNETICA

PK ROTO 105 MM

GUARNIZIONE ACUSTICA

BATTISCOPA B8

SCORREVOLE A SCOMPARSA



FINITURA CALCE, DECORO CON EFFETTO SPATOLATO.
REVERSIBILITÀ: 180° SULL'ASSE VERTICALE

KIT L/O TONDA

SERRATURA SCIVOLA T

KLS/L8 PER CASSONETTO DA 105 VUOTO 70
KLS/L8 PER CASSONETTO DA 90/100 VUOTO 54/60

BATTISCOPA B8

BLINDATO



FINITURA PANNELLO CALCE, DECORO CON EFFETTO SPATOLATO (ABBINAMENTO CONSIGLIATO CON PORTA SICURA / SICURA MI WHITE PRO)
Nell'immagine Sicura White Pro

ATTENZIONE: PER LA SCELTA DELLE MANIGLIE VEDERE PAG. 204 E 205 PER LE PORTE INTERNE, PAG. 206 E 207 PER LE BLINDATE

DIMENSIONI TELAIO DA 85 E 105 MM

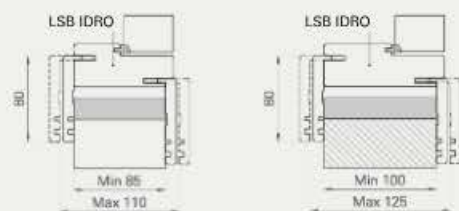

SEZIONE ANTA CALCE

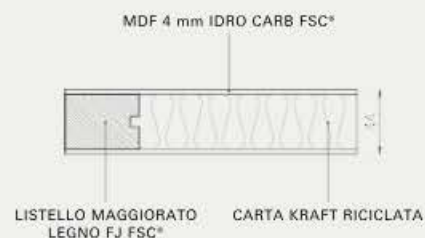

ALLARGAMENTI MURO

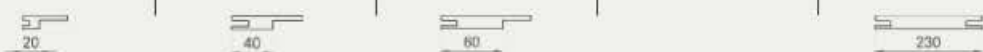

DIMENSIONI DISPONIBILI INDICATE IN MM	L	H	T
Battente reversibile	600/700/800/900	2100	85-105
Rototraslante reversibile	700/800	2100	105
Scorrevole a scomparsa	600/700/800/900	2100	da 105 vuoto 70 da 90/100 vuoto 54/60
Rivestimento per blindato DX e SX	800/900	2100	-

CERNIERE INVISIBILI AIR 120°

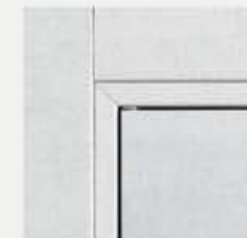

BORDATURA SUI 4 LATI





BIANCO STRUTTURA / Battente reversibile

BIANCO STRUTTURA / Scorrevole a scomparsa

BATTENTE REVERSIBILE



FINITURA BIANCO STRUTTURA, DECORO CON VENA ORIZZONTALE. REVERSIBILITÀ: 180° SULL'ASSE VERTICALE

ANTA, TELAIO E COPRIFILI RESISTENTI ALL'ACQUA

SERRATURA MAGNETICA

CERNIERE INVISIBILI AIR 120° DI SERIE A RICHIESTA AIR 180°

TELAIO TLS/L8 85 E 105 MM

TELAIO 45°

GUARNIZIONE ACUSTICA

BATTISCOPA B8

SCORREVOLE A SCOMPARSA



FINITURA BIANCO STRUTTURA, DECORO CON VENA ORIZZONTALE. REVERSIBILITÀ: 180° SULL'ASSE VERTICALE

KIT L/O TONDA

SERRATURA SCIVOLA T

KLS/L8 PER CASSONETTO DA 105 VUOTO 70
KLS/L8 PER CASSONETTO DA 90/100 VUOTO 54/60

BATTISCOPA B8

SCORREVOLE ESTERNO MURO



FINITURA BIANCO STRUTTURA, DECORO CON VENA ORIZZONTALE. REVERSIBILITÀ: 180° SULL'ASSE VERTICALE

KIT UNGHIATA TONDA

BATTISCOPA B8

TRAFILBAGNO DISPONIBILE NEL COLORE BIANCO

BLINDATO



FINITURA PANNELLO BIANCO STRUTTURA, DECORO CON VENA ORIZZONTALE. (ABBINAMENTO CONSIGLIATO CON PORTA SICURA / SICURA MI WHITE PRO)
Nell'immagine Sicura White Pro

ATTENZIONE: PER LA SCELTA DELLE MANIGLIE VEDERE PAG. 204 E 205 PER LE PORTE INTERNE, PAG. 206 E 207 PER LE BLINDATE

DIMENSIONI TELAIO DA 85 E 105 MM

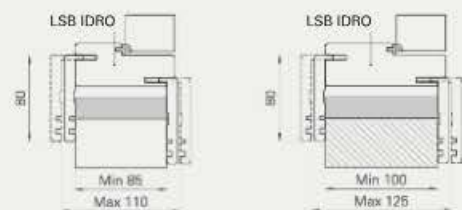

SEZIONE ANTA BIANCO STRUTTURA

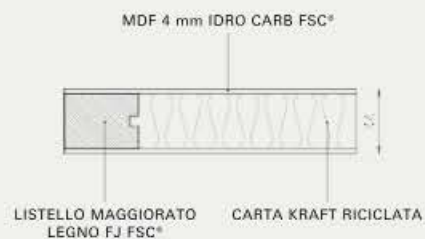

ALLARGAMENTI MURO



DIMENSIONI DISPONIBILI INDICATE IN MM	L	H	T
Battente reversibile	600/700/800/900	2100	85-105
Scorrevole a scomparsa	700/800	2100	da 105 vuoto 70 da 90/100 vuoto 54/60
Scorrevole esterno muro	700/800	2100	-
Rivestimento per blindato DX e SX	800/900	2100	-

CERNIERE INVISIBILI AIR 120°



BORDATURA SUI 4 LATI





RISO / Battente reversibile

RISO / Battente reversibile

100

RISO

BATTENTE
REVERSIBILE



FINITURA RISO, DECORO
CON VENA ORIZZONTALE.
REVERSIBILITÀ: 180° SULL'ASSE
VERTICALE

 ANTA, TELAIO
E COPRIFILI
RESISTENTI ALL'ACQUA

 SERRATURA
MAGNETICA

 CERNIERE INVISIBILI
AIR 120° DI SERIE
A RICHIESTA AIR 180°

 TELAIO TK/LB
85 E 105 MM

 TELAIO 45°

 GUARNIZIONE
ACUSTICA

 BATTISCOPA
B8

SCORREVOLE
A SCOMPARSA



FINITURA RISO, DECORO
CON VENA ORIZZONTALE.
REVERSIBILITÀ: 180° SULL'ASSE
VERTICALE

 KIT L/O TONDA

 SERRATURA
SCIVOLA T

 KSK/L8 PER CASSONETTO
DA 105 VUOTO 70
KSK/L8 PER CASSONETTO
DA 90/100 VUOTO 54/60

 BATTISCOPA
B8

BLINDATO



FINITURA PANNELLO RISO,
DECORO CON VENA ORIZZONTALE
(ABBINAMENTO CONSIGLIATO
CON PORTA SICURA / SICURA
MI WHITE PRO)
Nell'immagine Sicura White Pro

ATTENZIONE: PER LA SCELTA
DELLE MANIGLIE VEDERE
PAG. 204 E 205 PER LE PORTE INTERNE,
PAG. 206 E 207 PER LE BLINDATE

DIMENSIONI TELAIO DA 85 E 105 MM

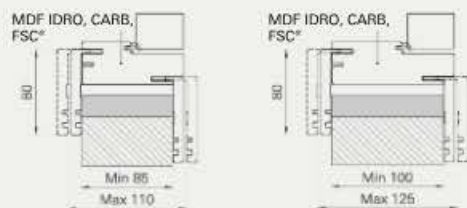

SEZIONE ANTA RISO

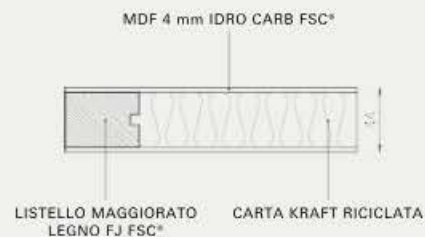

ALLARGAMENTI MURO

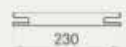

DIMENSIONI DISPONIBILI INDICATE IN MM	L	H	T
Battente reversibile	600/700/800/900	2100	85-105
Scorrevole a scomparsa	700/800	2100	da 105 vuoto 70 da 90/100 vuoto 54/60
Rivestimento per blindato DX e SX	800/900	2100	-

CERNIERE INVISIBILI AIR 120°



BORDATURA
SUI 4 LATI



ORZO / Scorrevole a scomparsa



ORZO / Battente reversibile



BATTENTE
REVERSIBILE



FINITURA ORZO, DECORO
CON VENA ORIZZONTALE.
REVERSIBILITÀ: 180° SULL'ASSE
VERTICALE

ANTA, TELAIO
E COPRIFILI
RESISTENTI ALL'ACQUA

SERRATURA
MAGNETICA

CERNIERE INVISIBILI
AIR 120° DI SERIE
A RICHIESTA AIR 180°

TELAIO TK/LB
85 E 105 MM

TELAIO 45°

GUARNIZIONE
ACUSTICA

BATTISCOPA
BB

SCORREVOLE
A SCOMPARSA



FINITURA ORZO, DECORO
CON VENA ORIZZONTALE.
REVERSIBILITÀ: 180° SULL'ASSE
VERTICALE

KIT L/O TONDA

SERRATURA
SCIVOLA T

KSK/LB PER CASSONETTO
DA 105 VUOTO 70
KSK/LB PER CASSONETTO
DA 90/100 VUOTO 54/60

BATTISCOPA
BB

BLINDATO



FINITURA PANNELLO ORZO,
DECORO CON VENA ORIZZONTALE.
(ABBINAMENTO CONSIGLIATO
CON PORTA SICURA / SICURA
MI WHITE PRO)
Nell'immagine Sicura White Pro

ATTENZIONE: PER LA SCELTA
DELLE MANIGLIE VEDERE
PAG. 204 E 205 PER LE PORTE INTERNE,
PAG. 206 E 207 PER LE BLINDATE

DIMENSIONI TELAIO DA 85 E 105 MM

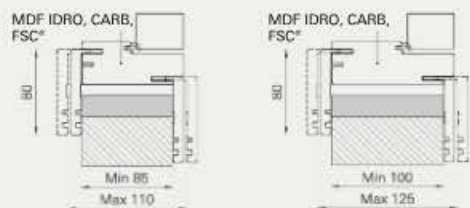

SEZIONE ANTA ORZO

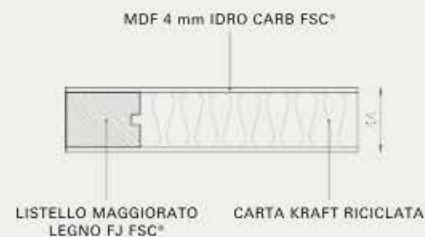

ALLARGAMENTI MURO



DIMENSIONI DISPONIBILI INDICATE IN MM	L	H	T
Battente reversibile	600/700/800/900	2100	85-105
Scorrevole a scomparsa	700/800	2100	da 105 vuoto 70 da 90/100 vuoto 54/60
Rivestimento per blindato DX e SX	800/900	2100	-

CERNIERE INVISIBILI AIR 120°



BORDATURA
SUI 4 LATI





FARRO / Scorrevole a scomparsa



FARRO / Sicura Pro



BATTENTE
REVERSIBILE



FINITURA FARRO, DECORO
CON VENA ORIZZONTALE.
REVERSIBILITÀ: 180° SULL'ASSE
VERTICALE

ANTA, TELAIO
E COPRIFILI
RESISTENTI ALL'ACQUA

SERRATURA
MAGNETICA

CERNIERE INVISIBILI
AIR 120° DI SERIE
A RICHIESTA AIR 180°

TELAIO TK/LB
85 E 105 MM

TELAIO 45°

GUARNIZIONE
ACUSTICA

BATTISCOPA
B8

SCORREVOLE
A SCOMPARSA



FINITURA FARRO, DECORO
CON VENA ORIZZONTALE.
REVERSIBILITÀ: 180° SULL'ASSE
VERTICALE

KIT L/O TONDA

SERRATURA
SCIVOLA T

KSK/L8 PER CASSONETTO
DA 105 VUOTO 70
KSK/L8 PER CASSONETTO
DA 90/100 VUOTO 54/60

BATTISCOPA
B8

BLINDATO



FINITURA PANNELLO FARRO,
DECORO CON VENA ORIZZONTALE
(ABBINAMENTO CONSIGLIATO
CON PORTA SICURA / SICURA
MI WHITE PRO)
Nell'immagine Sicura White Pro

ATTENZIONE: PER LA SCELTA
DELLE MANIGLIE VEDERE
PAG. 204 E 205 PER LE PORTE INTERNE,
PAG. 206 E 207 PER LE BLINDATE

DIMENSIONI TELAIO DA 85 E 105 MM

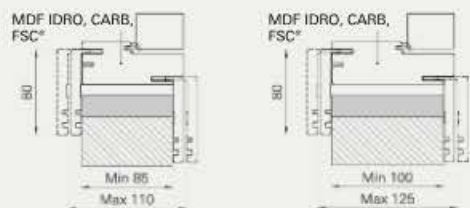

SEZIONE ANTA FARRO

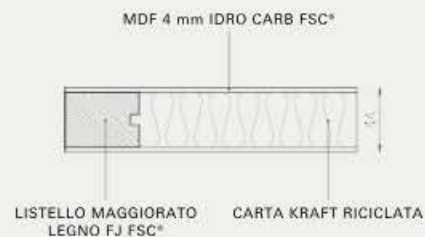

ALLARGAMENTI MURO



DIMENSIONI DISPONIBILI INDICATE IN MM	L	H	T
Battente reversibile	600/700/800/900	2100	85-105
Scorrevole a scomparsa	700/800	2100	da 105 vuoto 70 da 90/100 vuoto 54/60
Rivestimento per blindato DX e SX	800/900	2100	-

CERNIERE INVISIBILI AIR 120°



BORDATURA
SUI 4 LATI



PREMIUM LACCATO

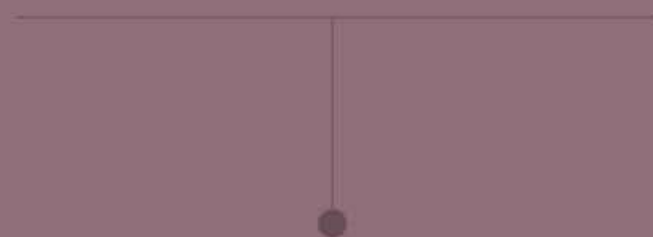

- CL Pro - Bianco Laccato
- Cross Pro - Bianco Laccato
- Dynamic Pro - Bianco Laccato
- Classic Pro - Bianco Laccato
- Style Pro - Bianco Laccato
- Trendy Pro - Bianco Laccato
- Suite Pro - Bianco Laccato
- Blend Pro - Bianco Laccato

CARATTERISTICHE DEL PREMIUM

TELAIO A 90°

Caratterizzato da un angolo netto e preciso tra anta e muro, conferisce un aspetto funzionale e contemporaneo alla porta.
Telaio e coprifili sono realizzati con materiali IDRO.



BORDATURA SUI 4 LATI

Questa novità consiste nell'aver tutti e quattro i lati bordati comprensivi di quello superiore ed inferiore. L'anta è realizzata con materiali IDRO e con un listello dalle dimensioni maggiorate.



CERNIERA A SCOMPARSA

Una scelta eccellente per chi desidera un design moderno e raffinato. La loro invisibilità e la loro capacità di creare un aspetto elegante e senza interruzioni le rendono una soluzione sempre più popolare nel settore dell'arredamento oltre a garantire la reversibilità dell'anta.



SERRATURA MAGNETICA

Rappresentano una soluzione innovativa per chi cerca il massimo comfort acustico all'interno della propria abitazione. Grazie alla tecnologia magnetica, questa serratura offre una chiusura silenziosa e fluida, eliminando i fastidiosi rumori che si possono generare con le serrature tradizionali.



TELAIO A 90°

CL BIANCO LACCATO

BIBLO
CROMO
SATINATO*

* Il modello della maniglia è a scelta

CL PRO - BIANCO LACCATO / Scorrevole a scomparsa

CL PRO - BIANCO LACCATO / Battente reversibile

BATTENTE REVERSIBILE



FINITURA LISCIA BIANCO LACCATO.
REVERSIBILITÀ: 180° SULL'ASSE
VERTICALE



TELAIO E COPRIFILI
RESISTENTI
ALL'ACQUA



SERRATURA
MAGNETICA



DUE CERNIERE
A SCOMPARSA



TELAIO TLS/L8
85 E 105 MM



TELAIO 90°



GUARNIZIONE
ACUSTICA



BATTISCOPI
B4 E B8

ROTOTRASLANTE



FINITURA LISCIA BIANCO LACCATO.
REVERSIBILITÀ: 180° SULL'ASSE
VERTICALE



SERRATURA
MAGNETICA

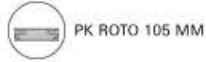

PK ROTO 105 MM



GUARNIZIONE
ACUSTICA



BATTISCOPI
B4 E B8

DOUBLÉ REVERSIBILE



FINITURA LISCIA BIANCO LACCATO.
APERTURA PIEGHEVOLE 2/3 - 1/3.
REVERSIBILITÀ: 180° SULL'ASSE
VERTICALE



SERRATURA
MAGNETICA



TELAIO TLS/L8
85 E 105 MM



GUARNIZIONE
ACUSTICA



BATTISCOPI
B4 E B8

SCORREVOLE A SCOMPARSA



FINITURA LISCIA BIANCO LACCATO.
REVERSIBILITÀ: 180° SULL'ASSE
VERTICALE



KIT L/O TONDA



SERRATURA
SCIVOLA T

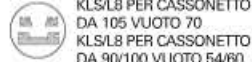

KLS/L8 PER CASSONETTO
DA 105 VUOTO 70
KLS/L8 PER CASSONETTO
DA 90/100 VUOTO 54/60



BATTISCOPI
B4 E B8

SCORREVOLE ESTERNO MURO



FINITURA LISCIA BIANCO LACCATO.
REVERSIBILITÀ: 180° SULL'ASSE
VERTICALE



KIT UNGHIATA
TONDA



BATTISCOPI
B4 E B8



TRAFILBAGNO
DISPONIBILE
NEL COLORE BIANCO

BLINDATO



FINITURA PANNELLO LISCIA
BIANCO LACCATO
(ABBINAMENTO CONSIGLIATO
CON PORTA SICURA / SICURA
MI WHITE PRO)
Nell'immagine Sicura White Pro

ATTENZIONE: PER LA SCELTA
DELLE MANIGLIE VEDERE
PAG. 204 E 205 PER LE PORTE INTERNE,
PAG. 206 E 207 PER LE BLINDATE

DIMENSIONI TELAIO DA 85 E 105 MM

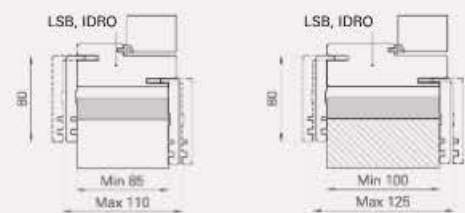

SEZIONE ANTA CL PRO - BIANCO LACCATO

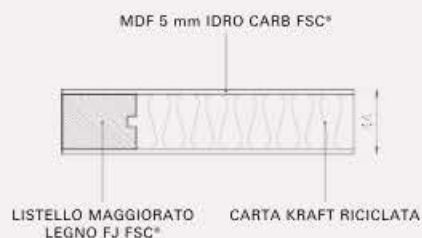

ALLARGAMENTI MURO



**DIMENSIONI DISPONIBILI
INDICATE IN MM**

	L	H	T
Battente reversibile	600/700/750/800/900	2100	85-105
	700/800	2000	85
Rototraslante reversibile	700/800	2100	105
Double reversibile	700/800	2100	85
Scorrevole a scomparsa	600/700/800/900	2100	da 105 vuoto 70 da 90/100 vuoto 54/60
Scorrevole esterno muro	600/700/800/900	2100	-
Rivestimento per blindato DX e SX	800/900	2100/2200	-

CERNIERE A SCOMPARSA



BORDATURA SUI 4 LATI



BIANCO LACCATO / Sicura MI Pro

CROSS PRO - BIANCO LACCATO / Battente reversibile

120

CROSS PRO - BIANCO LACCATO

BATTENTE
REVERSIBILE



FINITURA INCISA BIANCO LACCATO.
REVERSIBILITÀ: 180° SULL'ASSE
VERTICALE



TELAIO E COPRIFILI
RESISTENTI
ALL'ACQUA



SERRATURA
MAGNETICA



DUE CERNIERE
A SCOMPARSA



TELAIO TLS/L8
85 E 105 MM



TELAIO 90°



GUARNIZIONE
ACUSTICA



BATTISCOPA
B4 E B8

SCORREVOLE
A SCOMPARSA



FINITURA INCISA BIANCO LACCATO.
REVERSIBILITÀ: 180° SULL'ASSE
VERTICALE



KIT L/O TONDA



SERRATURA
SCIVOLA T

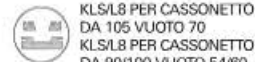

KLS/L8 PER CASSONETTO
DA 105 VUOTO 70
KLS/L8 PER CASSONETTO
DA 90/100 VUOTO 54/60



BATTISCOPA
B4 E B8

SCORREVOLE
ESTERNO MURO



FINITURA INCISA BIANCO LACCATO.
REVERSIBILITÀ: 180° SULL'ASSE
VERTICALE



KIT UNGHIATA
TONDA



BATTISCOPA
B4 E B8



TRAFILBAGNO
DISPONIBILE
NEL COLORE BIANCO

BLINDATO



FINITURA PANNELLO LISCIA
BIANCO LACCATO
(ABBINAMENTO CONSIGLIATO
CON PORTA SICURA / SICURA
MI WHITE PRO)
Nell'immagine Sicura White Pro

ATTENZIONE: PER LA SCELTA
DELLE MANIGLIE VEDERE
PAG. 204 E 205 PER LE PORTE INTERNE,
PAG. 206 E 207 PER LE BLINDATE

DIMENSIONI TELAIO DA 85 E 105 MM

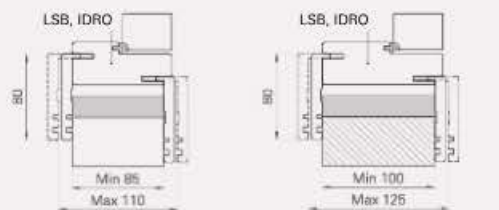

SEZIONE ANTA CROSS PRO - BIANCO LACCATO



ALLARGAMENTI MURO



DIMENSIONI DISPONIBILI INDICATE IN MM	L	H	T
Battente reversibile	600/700/750/800/900	2100	85-105
Scorrevole a scomparsa	600/700/800	2100	da 105 vuoto 70 da 90/100 vuoto 54/60
Scorrevole esterno muro	600/700/800	2100	-
Rivestimento per blindato DX e SX	800/900	2100/2200	-

CERNIERE A SCOMPARSA



BORDATURA
SUI 4 LATI



DYNAMIC PRO - BIANCO LACCATO / Battente reversibile

DYNAMIC PRO - BIANCO LACCATO / Battente reversibile

DYNAMIC PRO - BIANCO LACCATO / Scorrevole esterno muro

124

DYNAMIC PRO - BIANCO LACCATO

BATTENTE
REVERSIBILE



FINITURA INCISA BIANCO LACCATO
REVERSIBILITÀ: 180° SULL'ASSE
VERTICALE



TELAIO E COPRIFILI
RESISTENTI
ALL'ACQUA



SERRATURA
MAGNETICA



DUE CERNIERE
A SCOMPARSA



TELAIO TLS/L8
85 E 105 MM



TELAIO 90°



GUARNIZIONE
ACUSTICA



BATTISCOPIA
B4 E B8

SCORREVOLE
A SCOMPARSA



FINITURA INCISA BIANCO LACCATO
REVERSIBILITÀ: 180° SULL'ASSE
VERTICALE



KIT L/O TONDA



SERRATURA
SCIVOLA T



KLS/L8 PER CASSONETTO
DA 105 VUOTO 70
KLS/L8 PER CASSONETTO
DA 90/100 VUOTO 54/60



BATTISCOPIA
B4 E B8

SCORREVOLE
ESTERNO MURO



FINITURA INCISA BIANCO LACCATO
REVERSIBILITÀ: 180° SULL'ASSE
VERTICALE



KIT UNGHIATA
TONDA



BATTISCOPIA
B4 E B8



TRAFILBAGNO
DISPONIBILE
NEL COLORE BIANCO

BLINDATO



FINITURA PANNELLO LISCIA
BIANCO LACCATO
(ABBINAMENTO CONSIGLIATO
CON PORTA SICURA / SICURA
MI WHITE PRO)
Nell'immagine Sicura White Pro

ATTENZIONE: PER LA SCELTA
DELLE MANIGLIE VEDERE
PAG. 204 E 205 PER LE PORTE INTERNE,
PAG. 206 E 207 PER LE BLINDATE

DIMENSIONI TELAIO DA 85 E 105 MM

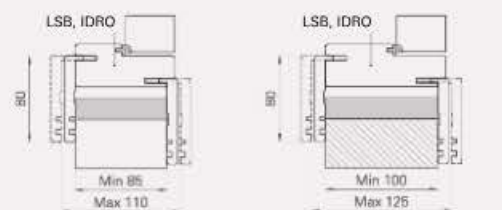

SEZIONE ANTA DYNAMIC PRO - BIANCO LACCATO

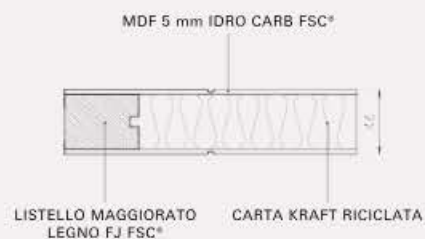

ALLARGAMENTI MURO



DIMENSIONI DISPONIBILI INDICATE IN MM	L	H	T
Battente reversibile	600/700/750/800/900	2100	85-105
Scorrevole a scomparsa	600/700/800	2100	da 105 vuoto 70 da 90/100 vuoto 54/60
Scorrevole esterno muro	600/700/800	2100	-
Rivestimento per blindato DX e SX	800/900	2100/2200	-

CERNIERE A SCOMPARSA



BORDATURA
SUI 4 LATI



CLASSIC PRO - BIANCO LACCATO / Scorrevole a scomparsa

CLASSIC PRO - BIANCO LACCATO / Battente reversibile

**BATTENTE
REVERSIBILE**



FINITURA PANTOGRAFATA
BIANCO LACCATO.
REVERSIBILITÀ: 180° SULL'ASSE
VERTICALE

- TELAIO E COPRIFILI
RESISTENTI
ALL'ACQUA
- SERRATURA
MAGNETICA
- DUE CERNIERE
A SCOMPARSA
- TELAIO TLS/L8
85 E 105 MM
- TELAIO 90°
- GUARNIZIONE
ACUSTICA
- BATTISCOPA
B4 E B8

**SCORREVOLE
A SCOMPARSA**



FINITURA PANTOGRAFATA
BIANCO LACCATO.
REVERSIBILITÀ: 180° SULL'ASSE
VERTICALE

- KIT L/O TONDA
- SERRATURA
SCIVOLA T
- KLS/L8 PER CASSONETTO
DA 105 VUOTO 70
KLS/L8 PER CASSONETTO
DA 90/100 VUOTO 54/60

BATTISCOPA
B4 E B8

**SCORREVOLE
ESTERNO MURO**



FINITURA PANTOGRAFATA
BIANCO LACCATO.
REVERSIBILITÀ: 180° SULL'ASSE
VERTICALE

KIT UNGHIATA
TONDA

BATTISCOPA
B4 E B8

TRAFILBAGNO
DISPONIBILE
NEL COLORE BIANCO

BLINDATO



FINITURA PANNELLO LISCIA
BIANCO LACCATO.
(ABBINAMENTO CONSIGLIATO
CON PORTA SICURA / SICURA
MI WHITE PRO)
Nell'immagine Sicura White Pro

ATTENZIONE: PER LA SCELTA
DELLE MANIGLIE VEDERE
PAG. 204 E 205 PER LE PORTE INTERNE,
PAG. 206 E 207 PER LE BLINDATE

DIMENSIONI TELAIO DA 85 E 105 MM

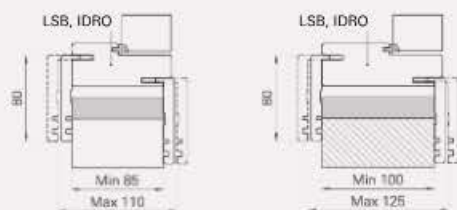

SEZIONE ANTA CLASSIC PRO - BIANCO LACCATO

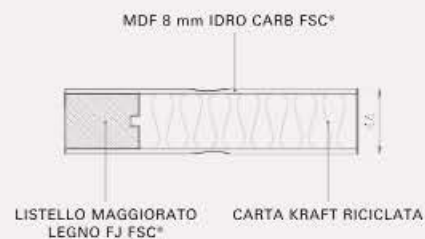

ALLARGAMENTI MURO



DIMENSIONI DISPONIBILI INDICATE IN MM	L	H	T
Battente reversibile	600/700/750/800/900	2100	85-105
Scorrevole a scomparsa	600/700/800	2100	da 105 vuoto 70 da 90/100 vuoto 54/60
Scorrevole esterno muro	600/700/800	2100	-
Rivestimento per blindato DX e SX	800/900	2100/2200	-

CERNIERE A SCOMPARSA



BORDATURA
SUI 4 LATI





STYLE PRO - BIANCO LACCATO / Scorrevole a scomparsa



STYLE PRO - BIANCO LACCATO / Battente reversibile



STYLE PRO - BIANCO LACCATO

BATTENTE REVERSIBILE



FINITURA PANTOGRAFATA
BIANCO LACCATO.
REVERSIBILITÀ: 180° SULL'ASSE
VERTICALE

- TELAIO E COPRIFILI RESISTENTI ALL'ACQUA
- SERRATURA MAGNETICA
- DUE CERNIERE A SCOMPARSA
- TELAIO TLS/L8 85 E 105 MM
- TELAIO 90°
- GUARNIZIONE ACUSTICA
- BATTISCOPA B4 E B8

SCORREVOLE A SCOMPARSA



FINITURA PANTOGRAFATA
BIANCO LACCATO.
REVERSIBILITÀ: 180° SULL'ASSE
VERTICALE

- KIT L/O TONDA
- SERRATURA SCIVOLA T
- KLS/L8 PER CASSONETTO DA 105 VUOTO 70
KLS/L8 PER CASSONETTO DA 90/100 VUOTO 54/60

BATTISCOPA B4 E B8

SCORREVOLE ESTERNO MURO



FINITURA PANTOGRAFATA
BIANCO LACCATO.
REVERSIBILITÀ: 180° SULL'ASSE
VERTICALE

KIT UNGHIATA TONDA

BATTISCOPA B4 E B8

TRAFILBAGNO DISPONIBILE NEL COLORE BIANCO

BLINDATO



FINITURA PANNELLO LISCIA
BIANCO LACCATO.
(ABBINAMENTO CONSIGLIATO CON PORTA SICURA / SICURA MI WHITE PRO)
Nell'immagine Sicura White Pro

ATTENZIONE: PER LA SCELTA DELLE MANIGLIE VEDERE PAG. 204 E 205 PER LE PORTE INTERNE, PAG. 206 E 207 PER LE BLINDATE

DIMENSIONI TELAIO DA 85 E 105 MM

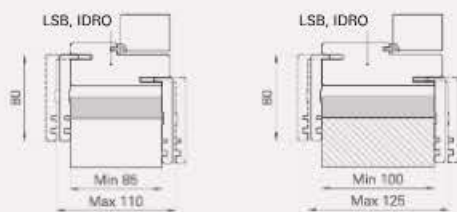

SEZIONE ANTA STYLE PRO - BIANCO LACCATO

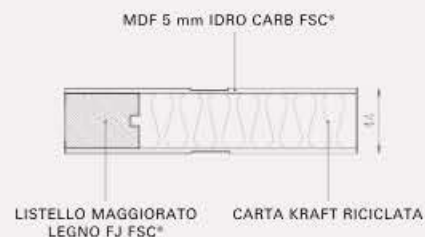

ALLARGAMENTI MURO



DIMENSIONI DISPONIBILI INDICATE IN MM	L	H	T
Battente reversibile	600/700/750/800/900	2100	85-105
Scorrevole a scomparsa	600/700/800	2100	da 105 vuoto 70 da 90/100 vuoto 54/60
Scorrevole esterno muro	600/700/800	2100	-
Rivestimento per blindato DX e SX	800/900	2100/2200	-

CERNIERE A SCOMPARSA



BORDATURA SUI 4 LATI





TRENDY PRO - BIANCO LACCATO / Battente reversibile

TRENDY PRO - BIANCO LACCATO / Scorrevole esterno muro

BATTENTE REVERSIBILE



FINITURA PANTOGRAFATA BIANCO LACCATO.
REVERSIBILITÀ: 180° SULL'ASSE VERTICALE

- TELAIO E COPRIFILI RESISTENTI ALL'ACQUA
- SERRATURA MAGNETICA
- DUE CERNIERE A SCOMPARSA
- TELAIO TLS/L8 85 E 105 MM
- TELAIO 90°
- GUARNIZIONE ACUSTICA
- BATTISCOPI B4 E B8

SCORREVOLE A SCOMPARSA



FINITURA PANTOGRAFATA BIANCO LACCATO.
REVERSIBILITÀ: 180° SULL'ASSE VERTICALE

- KIT L/O TONDA
- SERRATURA SCIVOLA T
- KLS/L8 PER CASSONETTO DA 105 VUOTO 70
KLS/L8 PER CASSONETTO DA 90/100 VUOTO 54/60

BATTISCOPI B4 E B8

SCORREVOLE ESTERNO MURO



FINITURA PANTOGRAFATA BIANCO LACCATO.
REVERSIBILITÀ: 180° SULL'ASSE VERTICALE

KIT UNGHIATA TONDA

BATTISCOPI B4 E B8

TRAFILBAGNO DISPONIBILE NEL COLORE BIANCO

BLINDATO



FINITURA PANNELLO LISCIA BIANCO LACCATO.
(ABBINAMENTO CONSIGLIATO CON PORTA SICURA / SICURA MI WHITE PRO)
Nell'immagine Sicura White Pro

ATTENZIONE: PER LA SCELTA DELLE MANIGLIE VEDERE PAG. 204 E 205 PER LE PORTE INTERNE, PAG. 208 E 207 PER LE BLINDATE

DIMENSIONI TELAIO DA 85 E 105 MM

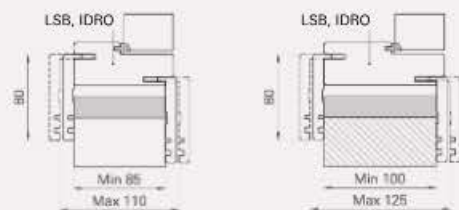

SEZIONE ANTA TRENDY PRO - BIANCO LACCATO



ALLARGAMENTI MURO

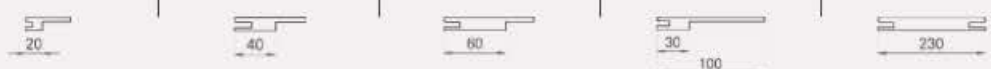

DIMENSIONI DISPONIBILI INDICATE IN MM

	L	H	T
Battente reversibile	600/700/750/800/900	2100	85-105
Scorrevole a scomparsa	600/700/800	2100	da 105 vuoto 70 da 90/100 vuoto 54/60
Scorrevole esterno muro	600/700/800	2100	-
Rivestimento per blindato DX e SX	800/900	2100/ 2200	-

CERNIERE A SCOMPARSA



BORDATURA SUI 4 LATI





SUITE PRO / Scorrevole a scomparsa

SUITE PRO / Battente reversibile

140

SUITE PRO - BIANCO LACCATO

BATTENTE REVERSIBILE



FINITURA INCISA BIANCO LACCATO.
REVERSIBILITÀ: 180° SULL'ASSE VERTICALE

-  TELAIO E COPRIFILI RESISTENTI ALL'ACQUA
-  SERRATURA MAGNETICA
-  DUE CERNIERE A SCOMPARSA
-  TELAIO TLS/L8 85 E 105 MM
-  TELAIO 90°
-  GUARNIZIONE ACUSTICA
-  BATTISCOPA B4 E B8

SCORREVOLE A SCOMPARSA



FINITURA INCISA BIANCO LACCATO.
REVERSIBILITÀ: 180° SULL'ASSE VERTICALE

-  KIT L/O TONDA
-  SERRATURA SCIVOLA T
-  KLS/L8 PER CASSONETTO DA 105 VUOTO 70
KLS/L8 PER CASSONETTO DA 90/100 VUOTO 54/60

 BATTISCOPA B4 E B8

SCORREVOLE ESTERNO MURO



FINITURA INCISA BIANCO LACCATO.
REVERSIBILITÀ: 180° SULL'ASSE VERTICALE

 KIT UNGHIATA TONDA

 BATTISCOPA B4 E B8

 TRAFILBAGNO DISPONIBILE NEL COLORE BIANCO

BLINDATO



FINITURA PANNELLO LISCIA BIANCO LACCATO.
(ABBINAMENTO CONSIGLIATO CON PORTA SICURA / SICURA MI WHITE PRO)
Nell'immagine Sicura White Pro

ATTENZIONE: PER LA SCELTA DELLE MANIGLIE VEDERE PAG. 204 E 205 PER LE PORTE INTERNE, PAG. 206 E 207 PER LE BLINDATE

DIMENSIONI TELAIO DA 85 E 105 MM

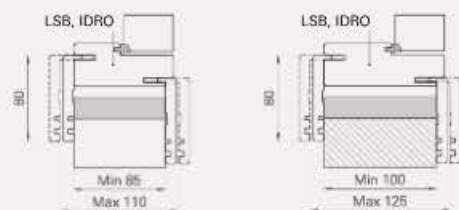

SEZIONE ANTA SUITE PRO - BIANCO LACCATO

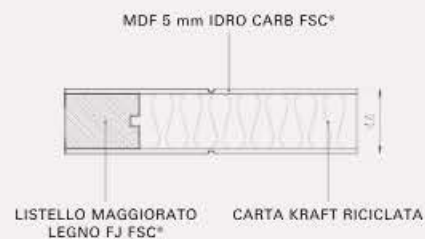

ALLARGAMENTI MURO

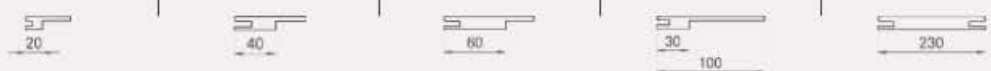

DIMENSIONI DISPONIBILI INDICATE IN MM	L	H	T
Battente reversibile	700/800	2100	85-105
Scorrevole a scomparsa	700/800	2100	da 105 vuoto 70 da 90/100 vuoto 54/60
Scorrevole esterno muro	700/800	2100	-
Rivestimento per blindato DX e SX	800/900	2100/ 2200	-

CERNIERE A SCOMPARSA



BORDATURA SUI 4 LATI



BLEND PRO - BIANCO LACCATO / Battente reversibile



BLEND PRO - BIANCO LACCATO / Scorrevole a scomparsa



BATTENTE REVERSIBILE



FINITURA INCISA BIANCO LACCATO.
REVERSIBILITÀ: 180° SULL'ASSE VERTICALE



TELAIO E COPRIFILI RESISTENTI ALL'ACQUA



SERRATURA MAGNETICA



DUE CERNIERE A SCOMPARSA



TELAIO TLS/L8 85 E 105 MM



TELAIO 90°



GUARNIZIONE ACUSTICA



BATTISCOPA B4 E B8

DOUBLÉ REVERSIBILE



FINITURA INCISA BIANCO LACCATO.
APERTURA PIEGHEVOLE 2/3 - 1/3.
REVERSIBILITÀ: 180° SULL'ASSE VERTICALE



SERRATURA MAGNETICA



TELAIO TLS/L8 85 E 105 MM



GUARNIZIONE ACUSTICA



BATTISCOPA B4 E B8

SCORREVOLE A SCOMPARSA



FINITURA INCISA BIANCO LACCATO.
REVERSIBILITÀ: 180° SULL'ASSE VERTICALE



KIT L/O TONDA



SERRATURA SCIVOLA T

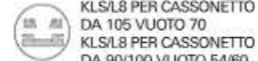

KLS/L8 PER CASSONETTO DA 105 VUOTO 70
KLS/L8 PER CASSONETTO DA 90/100 VUOTO 54/60



BATTISCOPA B4 E B8

SCORREVOLE ESTERNO MURO



FINITURA INCISA BIANCO LACCATO.
REVERSIBILITÀ: 180° SULL'ASSE VERTICALE



KIT UNGHIATA TONDA



BATTISCOPA B4 E B8



TRAFILBAGNO DISPONIBILE NEL COLORE BIANCO

BLINDATO



FINITURA PANNELLO LISCIA BIANCO LACCATO.
(ABBINAMENTO CONSIGLIATO CON PORTA SICURA / SICURA MI WHITE PRO)
Nell'immagine Sicura White Pro

ATTENZIONE: PER LA SCELTA DELLE MANIGLIE VEDERE PAG. 204 E 205 PER LE PORTE INTERNE, PAG. 206 E 207 PER LE BLINDATE

DIMENSIONI TELAIO DA 85 E 105 MM

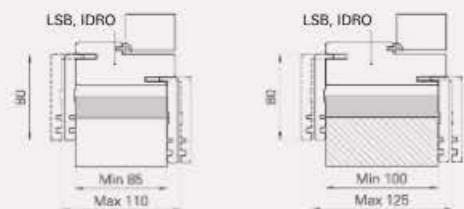

SEZIONE ANTA BLEND PRO - BIANCO LACCATO



ALLARGAMENTI MURO

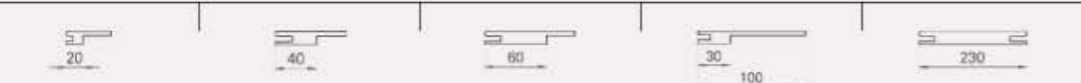

DIMENSIONI DISPONIBILI INDICATE IN MM	L	H	T
Battente reversibile	700/800	2100	85-105
Double	800/900	2100	85
Scorrevole a scomparsa	700/800	2100	da 105 vuoto 70 da 90/100 vuoto 54/60
Scorrevole esterno muro	700/800	2100	-
Rivestimento per blindato DX e SX	800/900	2100/2200	-

CERNIERE A SCOMPARSA



BORDATURA SUI 4 LATI





FILOMURO EVO21 / Battente reversibile

BATTENTE REVERSIBILE PRIMER



FINITURA PRIMER VERNICIABILE
ANTA 44 MM, REVERSIBILITÀ:
180° SULL'ASSE VERTICALE
TELAIO 90° SOVRAVERNICIABILE

-  ANTA RESISTENTE ALL'ACQUA
-  SERRATURA MAGNETICA
-  TRE CERNIERE A SCOMPARSA
-  TELAI0 ALLUMINIO (MURATURA E CARTONGESSO)
-  GUARNIZIONE ACUSTICA
-  BATTISCOPA NON DISPONIBILE

SCORREVOLE UNIVERSAL PRIMER



SCORREVOLE UNIVERSAL PRIMER ANTA 40 MM.
REVERSIBILITÀ: 180° SULL'ASSE VERTICALE

-  KIT L/O TONDA
-  SERRATURA SCIVOLA T
-  BATTISCOPA NON DISPONIBILE

TIPOLOGIE DI INSTALLAZIONE POSSIBILI CON UN UNICO TELAI0

CARTONGESSO

Apertura a spingere filo esterno spinta SX

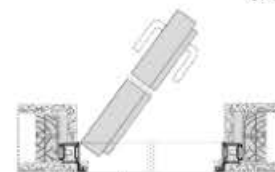

Apertura a spingere filo esterno spinta DX

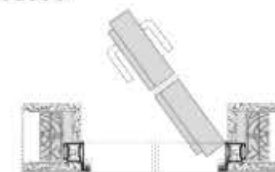

Apertura a tirare filo esterno tira SX

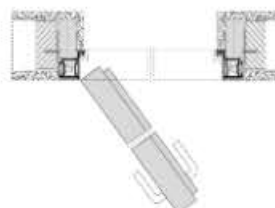

Apertura a tirare filo esterno tira DX

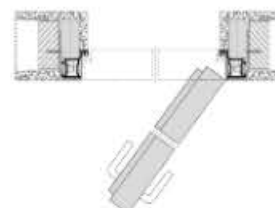

MURATURA

Apertura a spingere filo esterno spinta SX



Apertura a spingere filo esterno spinta DX



Apertura a tirare filo esterno tira SX



Apertura a tirare filo esterno tira DX

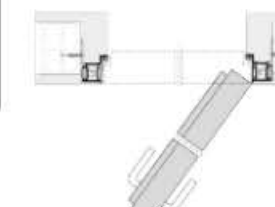

TELAIO A SPINGERE E A TIRARE



SCORREVOLE UNIVERSAL

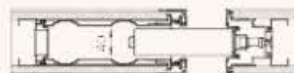

DIMENSIONI DISPONIBILI INDICATE IN MM

	L	H	T
Battente reversibile dx e sx	600/700/800/900	2100	telai0 alluminio
Scorrevole a scomparsa Universal	700/800/900	2100	cassonetto filomuro

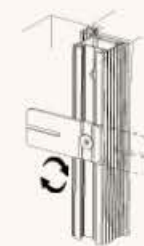

SQUADRETTA DI ANCORAGGIO UNICA SIA PER CARTONGESSO SIA PER MURATURA REGOLABILE IN ALTEZZA, POSIZIONE DEL TELAI0 A SPINGERE OPPURE A TIRARE



FILOMURO TOP / Battente reversibile

BATTENTE NON REVERSIBILE PRIMER



FINITURA PRIMER VERNICIABILE
ANTA 44 MM.
TELAIO 90° SOVRAVERNICIABILE

- ANTA RESISTENTE ALL'ACQUA
- SERRATURA MAGNETICA
- TRE CERNIERE A SCOMPARSA
- TELAI0 ALLUMINIO (MURATURA E CARTONGESSO)
- GUARNIZIONE ACUSTICA
- BATTISCOPIA NON DISPONIBILE

SCORREVOLE UNIVERSAL PRIMER



SCORREVOLE UNIVERSAL PRIMER
ANTA 40 MM

- KIT L/O TONDA
- SERRATURA SCIVOLA T
- BATTISCOPIA NON DISPONIBILE

TIPOLOGIE DI INSTALLAZIONE POSSIBILI CON UN UNICO TELAI0

CARTONGESSO

Apertura a spingere filo esterno spinta SX

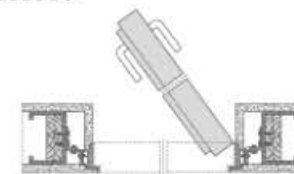
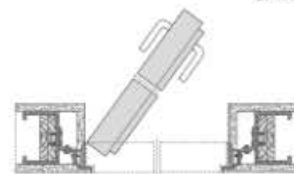

Apertura a spingere filo esterno spinta DX

Apertura a tirare filo esterno tira SX

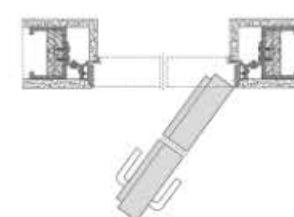
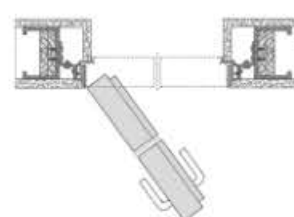

Apertura a tirare filo esterno tira DX

MURATURA

Apertura a spingere filo esterno spinta SX

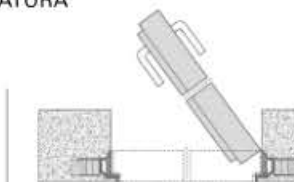
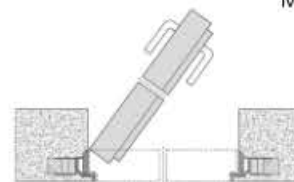

Apertura a spingere filo esterno spinta DX

Apertura a tirare filo esterno tira SX

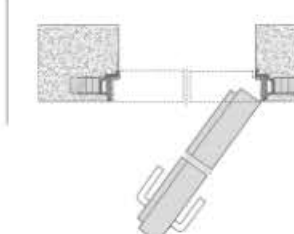
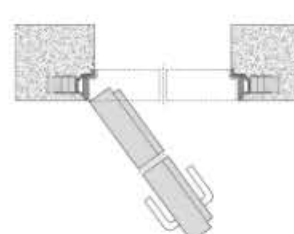

Apertura a tirare filo esterno tira DX

TELAIO A SPINGERE E A TIRARE



SCORREVOLE UNIVERSAL

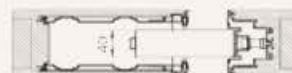

DIMENSIONI DISPONIBILI INDICATE IN MM	L	H	T
Battente non reversibile dx e sx	600/700/800/900	2100	telaio alluminio
Scorrevole a scomparsa Universal	700/800/900	2100	cassonetto filomuro

APERTURA COMPLANARE A SPINTA



Installazione su muratura

APERTURA COMPLANARE A TIRARE



Installazione su cartongesso



PORTE

PORTE BLINDATE

BLINDATE



SICURA PRO / Rivestimento esterno Pantografato Milanese Noce PVC



SICURA PRO / Rivestimento interno Liscio Bianco HD

MISURE DISPONIBILI IN MM		
TIPOLOGIA	L	H
PORTA BLINDATA SICURA PRO	800/900 sx e dx	2000/2100/2200
PORTA BLINDATA SICURA WHITE PRO	800/900 sx e dx	2100

DOTAZIONE DI SERIE

 CLASSE 3 Protezione antintrusione CLASSE 3 secondo norma Europea ENV 1627-1	 N° 7 punti di chiusura mobili	 N° 5 chiavi con profilo speciale lato esterno N° 1 chiave da cantiere
 Wm²K 1,2 Trasmissione termica U=1,2	 4 rostri di sicurezza posti sul lato cerniera	 Defender anti tubo certificato Tonda argento
 36 dB Abbattimento acustico 36dB	 Limitatore di apertura Block a traslazione (catenella) Tonda argento	 Soglia mobile automatica inferiore
 Istituti certificatore e collaudatore per l'acustica Istituto Giordano	 Serratura movimento a leva, a cilindro	 Spioncino grandangolare argento
 CSI Laboratorio CSI per il certificato di antieffrazione	 Cilindro europeo chiave esterna pomolino interno Tonda argento	 Kit maniglia Tonda argento pomolo esterno fisso/girevole + maniglia interna
 Moneta Albert	Tenuta all'acqua UNI EN 1027:2001; UNI EN 12208:2000 n.p.d. / Permeabilità all'aria UNI EN 1026:2000; UNI EN 12207 Classe 2 Resistenza al carico del vento UNI EN 12211:2001; UNI EN 12210:2000 Classe 3C	

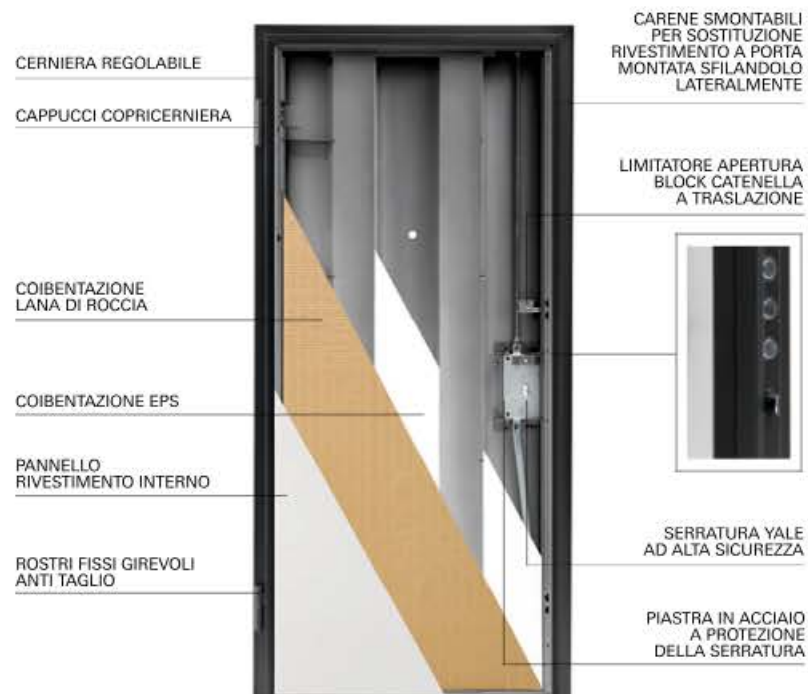

SICURA PRO



DI SERIE SU:	SICURA PRO
Telaio e carena	Pellicolato Marrone Opaco
Rivestimento interno	Bianco Micro
Rivestimento esterno	Noce Nazionale
Serratura esterna	Cilindro con chiave
Serratura interna	Pomolino
Maniglia esterna	Tonda Argento - Pomolo fisso o girevole*
Maniglia interna	Tonda Argento - Maniglia + pomolino
Spioncino	Argento
Limitatore Block	Tondo Argento
Guarnizione di battuta	Inclusa su tutti i modelli
Cappucci cerniera	Neri
Tappi Rostri / Deviatori	Neri
Trasmissione termica	1,2 W/m²k
Kit guarnizione a C	-

SICURA WHITE PRO



DI SERIE SU:	SICURA WHITE PRO
Telaio e carena	Pellicolato Bianco Opaco
Rivestimento interno	Bianco Micro
Rivestimento esterno	Noce Nazionale
Serratura esterna	Cilindro con chiave
Serratura interna	Pomolino
Maniglia esterna	Tonda Argento - Pomolo fisso o girevole*
Maniglia interna	Tonda Argento - Maniglia + pomolino
Spioncino	Argento
Limitatore Block	Tondo Argento
Guarnizione di battuta	Inclusa su tutti i modelli
Cappucci cerniera	Bianchi
Tappi Rostri / Deviatori	Bianchi
Trasmissione termica	1,2 W/m²k
Kit guarnizione a C	Nera per rendere lo stipite bicolore

* il kit prevede 2 quadri: in fase di posa è possibile scegliere maniglia + pomolo fisso o maniglia + pomolo girevole

SICURA PRO



SICURA WHITE PRO



GUARNIZIONE DI BATTUTA - Guarnizione a C

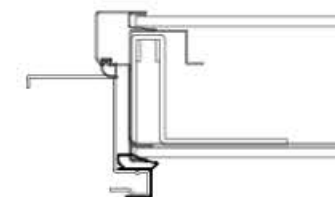

La Sicura Pro monta rivestimenti nella carena a graffa (senza angolari) di spessore 6 mm. Telaio e carena sono Pellicolato Marrone Opaco e Pellicolato Bianco Opaco.

La guarnizione ad incastro a C nera di serie, disponibile solo nella versione White Pro, permette di rendere lo stipite bicolore.



SICURA MI PRO / Rivestimento esterno Pantografato Pavese Grigio PVC

166



SICURA MI PRO / Rivestimento interno Liscio Bianco Micro

SICURA MI PRO

MISURE DISPONIBILI IN MM

TIPOLOGIA	L	H
PORTA BLINDATA SICURA MI PRO	800/900 sx e dx	2100
PORTA BLINDATA SICURA MI WHITE PRO	800/900 sx e dx	2100

DOTAZIONE DI SERIE

 CLASSE 3 Protezione antintrusione CLASSE 3 secondo norma Europea ENV 1627-1	 N° 8 punti di chiusura mobili	 N° 5 chiavi per cilindro lato esterno N° 1 chiave da cantiere N° 3 chiavi per cilindro di servizio lato esterno
 WmK K 1,2 Trasmittanza termica U=1,2	 4 rostri di sicurezza posti sul lato cerniera	 Defender anti tubo certificato Tonda argento
 36 dB Abbattimento acustico 36dB	 Limitatore di apertura Block a traslazione (catenella) Tonda argento	 Soglia mobile automatica inferiore
 Istituti certificatore e collaudatore per l'acustica Istituto Giordano	 Serratura movimento a ingranaggi, a cilindro	 Spioncino grandangolare argento
 Laboratorio CSI per il certificato di anti-effrazione	 Cilindro di servizio pomolino interno tonda argento	 Kit maniglia Tonda argento pomolo esterno fisso/girevole, maniglia esterna + maniglia interna
 Moneta Albert	 Cilindro europeo chiave esterna pomolino interno Tonda argento	

Tenuta all'acqua UNI EN 1027:2001; UNI EN 12208:2000 n.p.d. / Permeabilità all'aria UNI EN 1026:2000; UNI EN 12207 Classe 2 Resistenza al carico del vento UNI EN 12211:2001; UNI EN 12210:2000 Classe 3C

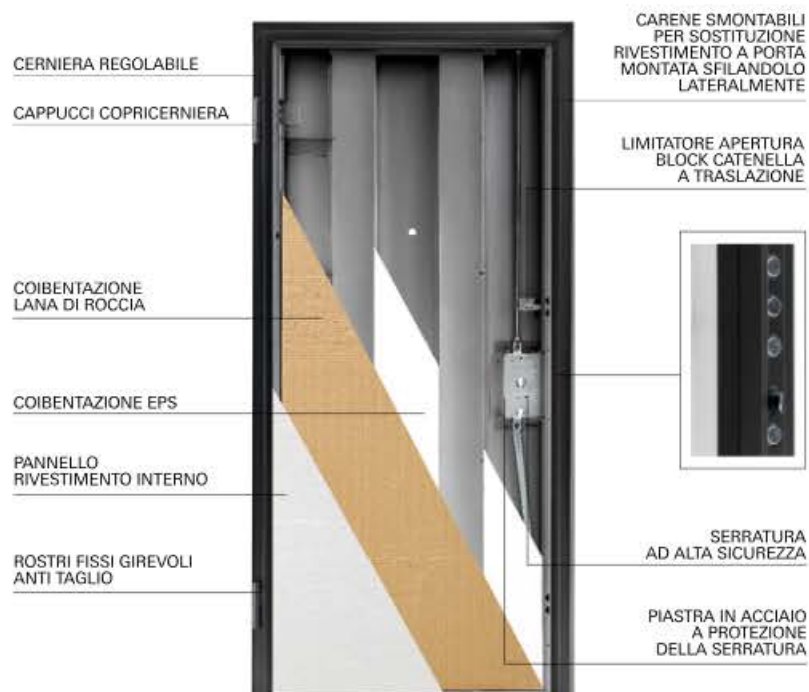

SICURA MI PRO



SICURA MI WHITE PRO



DI SERIE SU:	SICURA MI PRO
Telaio e carena	Pellicolato Marrone Opaco
Rivestimento interno	Bianco Micro
Rivestimento esterno	Tanganica
Serratura esterna	Cilindro con chiave
Serratura interna	Pomolino
Serratura di servizio esterno	Cilindro con chiave
Serratura di servizio interno	Pomolino
Maniglia esterna	Tonda Argento - Pomolo fisso o girevole* + Maniglia
Maniglia interna	Tonda Argento - Maniglia + pomolino + pomolino di servizio
Spioncino	Argento
Limitatore Block	Tondo Argento
Guarnizione di battuta	Inclusa su tutti i modelli
Cappucci cerniera	Neri
Tappi Rostri / Deviatori	Neri
Trasmittanza termica	1,2 W/m²k
Kit guarnizione a C	-

DI SERIE SU:	SICURA MI WHITE PRO
Telaio e carena	Pellicolato Bianco Opaco
Rivestimento interno	Bianco Micro
Rivestimento esterno	Tanganica
Serratura esterna	Cilindro con chiave
Serratura interna	Pomolino
Serratura di servizio esterno	Cilindro con chiave
Serratura di servizio interno	Pomolino
Maniglia esterna	Tonda Argento - Pomolo fisso o girevole* + Maniglia
Maniglia interna	Tonda Argento - Maniglia + pomolino + pomolino di servizio
Spioncino	Argento
Limitatore Block	Tondo Argento
Guarnizione di battuta	Inclusa su tutti i modelli
Cappucci cerniera	Bianchi
Tappi Rostri / Deviatori	Bianchi
Trasmittanza termica	1,2 W/m²k
Kit guarnizione a C	Nera per rendere lo stipite bicolore

* il kit prevede 2 quadri: in fase di posa è possibile scegliere Maniglia + pomolo fisso o maniglia + pomolo girevole o maniglia + maniglia

SICURA PRO



SICURA WHITE PRO



GUARNIZIONE DI BATTUTA - Guarnizione a C

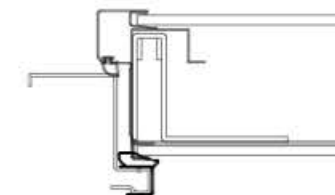

La Sicura MI Pro monta rivestimenti nella carena a graffa (senza angolari) di spessore 6 mm. Telaio e carena sono Pellicolato Marrone Opaco e Pellicolato Bianco Opaco.

La guarnizione ad incastro a C nera di serie, disponibile solo nella versione White Pro, permette di rendere lo stipite bicolore.



SICURA DB / Rivestimento esterno Pantografato Cremonese Okumé Noce Compensato Marino

170





SICURA DB / Rivestimento interno Liscio Bianco Laccato

SICURA DB

MISURE DISPONIBILI IN MM		
TIPOLOGIA	L	H
PORTA BLINDATA SICURA DB BLACK	800 + 400 sx e dx	2100

DOTAZIONE DI SERIE

-  Protezione antintrusione CLASSE 3 secondo norma Europea ENV 1627-1
-  Trasmittanza termica U=1,5
-  Abbattimento acustico 37dB
-  Istituto certificatore e collaudatore per l'acustica Istituto Giordano
-  Laboratorio CSI per il certificato di antieffrazione
-  Sigillo in battuta marchio Albert
-  N° 11 punti di chiusura mobili
-  6 rostri di sicurezza posti sul lato cerniera
-  Serratura movimento a leva, a cilindro
-  Cilindro europeo chiave esterna pomolino interno Tonda argento
-  Kit maniglia Tonda argento pomolo esterno fisso/girevole + maniglia interna
-  N° 5 chiavi con profilo speciale lato esterno
N° 1 chiave da cantiere
-  Defender anti tubo certificato Tonda argento
-  Soglia mobile automatica inferiore
-  Spioncino grandangolare argento

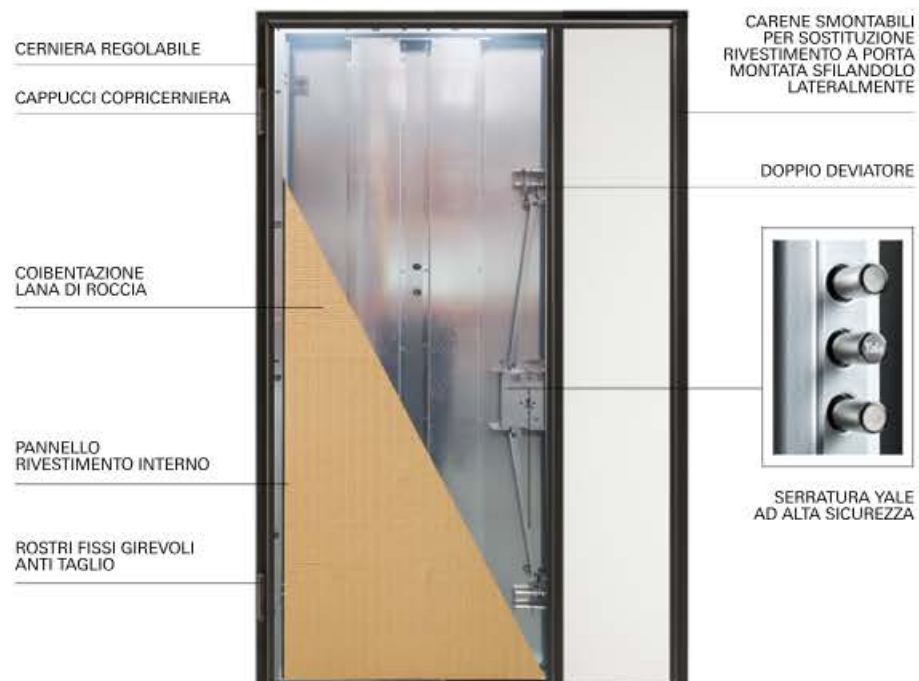

SICURA DB BLACK



DI SERIE SU:	SICURA DB BLACK
Telaio e carena	Nero
Rivestimento interno	Bianco Micro
Rivestimento esterno	Cremonese Okumè Noce
Serratura esterna	Cilindro con chiave
Serratura interna	Pomolino
Maniglia esterna	Tonda Argento - Pomolo fisso o girevole*
Maniglia interna	Tonda Argento - Maniglia + pomolino
Spioncino	Argento
Guarnizione di battuta	Nera
Cappucci cerniera	Neri
Tappi Rostri / Deviatori	Neri
Trasmittanza termica	1,5 W/m²k

* il kit prevede 2 quadri: in fase di posa è possibile scegliere Maniglia + pomolo fisso o maniglia + pomolo girevole

SICURA DB BLACK





PORTE
PORTE METAL
METAL

METAL_EI60 / Finitura Bianco Goffrato



METAL_USIVARI / Finitura Bianco Goffrato



PORTE METAL - Solo uso interno

MISURE DISPONIBILI IN MM		
TIPOLOGIA	L	H
METAL USIVARI	890/990/1300	2140
METAL EI60	890/990/1300	2140
METAL EI120	890/990/1300	2140

DOTAZIONI DI SERIE



Porta Metal Rever,
modello reversibile



Serratura standard
certificata CE



Targhetta identificativa

METAL USIVARI

Porta metallica multiuso ad un'anta. Dotata di Telaio in acciaio verniciato ad alta resistenza con zanche ripiegabili e fori per tasselli e due cerniere portanti. L'anta presenta uno spessore di 53 mm in doppia lamiera di acciaio zincato con isolamento interno in alveolare dotata di serratura standard con scrocco e mandate. Fornita di serie con inserto per chiave patent predisposta per cilindro Yale a richiesta. Finitura Bianco Goffrato. Altre dotazioni di serie: maniglia nera antinfortunistica con placca in plastica, targhetta identificativa.

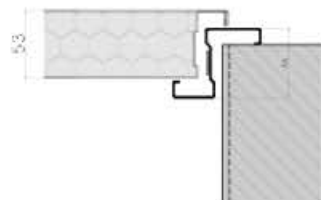

METAL EI60

Porta antincendio metallica certificata resistente al fuoco 60 min. Dotata di Telaio in acciaio verniciato ad alta resistenza con zanche ripiegabili e fori per tasselli. Il sistema prevede due cerniere in acciaio zincato di cui una dotata di molla autochudente. L'anta di spessore 53 mm in doppia lamiera in acciaio zincato viene isolata internamente con materiale antincendio in lana di roccia. Nella sua versione standard la porta prevede: guarnizione autoespandente antincendio perimetrale, rostro di tenuta e serratura standard con scrocco e mandate. Fornita di serie con inserto per chiave patent predisposta per cilindro Yale a richiesta. Finitura Bianco Goffrato. Altre dotazioni di serie: maniglia nera antinfortunistica con placca in plastica, targhetta con marchio di conformità.

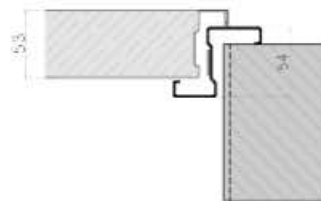

METAL EI120

Porta antincendio metallica certificata resistente al fuoco 120 min. Dotata di Telaio in acciaio verniciato ad alta resistenza con zanche ripiegabili e fori per tasselli. Il sistema prevede due cerniere in acciaio zincato di cui una dotata di molla autochudente. L'anta di spessore 63 mm in doppia lamiera in acciaio zincato viene isolata internamente con materiale antincendio in lana di roccia. Nella sua versione standard la porta prevede: guarnizione autoespandente antincendio perimetrale, rostro di tenuta e serratura standard con scrocco e mandate. Fornita di serie con inserto per chiave patent predisposta per cilindro Yale a richiesta. Finitura Bianco Goffrato. Altre dotazioni di serie: maniglia nera antinfortunistica con placca in plastica, targhetta con marchio di conformità.

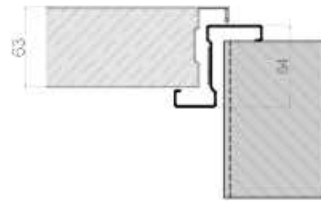

PORTE METAL - Solo uso interno

ACCESSORI DI SERIE



Serratura di serie



Cerniera Metal Usivari



Cerniera Metal EI60 / 120

ACCESSORI A RICHIESTA



Serratura antipanico
(da aggiungere
a kit maniglione)



Cilindro Yale
da 75 mm
con n°3 chiavi



Cilindro Yale
con pomolo da 75 mm
con n°3 chiavi



Kit maniglione antipanico Tecno a leva
sporgenza 110 mm (base nera / barra alluminio)
+ 1/2 maniglia standard lato a tirare
+ 1/2 cilindro esterno
Serratura antipanico compresa



Kit maniglione antipanico Tecno Plus a barra
sporgenza 80 mm (base nera / barra alluminio)
+ 1/2 maniglia standard lato a tirare
+ 1/2 cilindro esterno
Serratura antipanico compresa



SEZIONE
SEZIONE TECNICA
TECNICA

TELAI PORTE INTERNE

BIANCO HD - BIANCO HD VETRO - NOCE NAZIONALE - NOCE NAZIONALE VETRO - RISO - ORZO - FARRO

TK/L8 72 MM - 85 MM - 105 MM

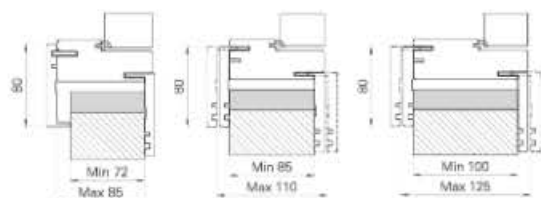

KSK/L8 105 MM

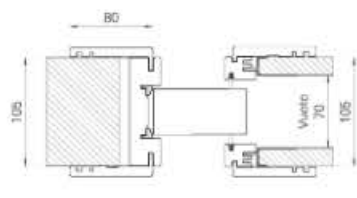

KSK/L8 90 MM

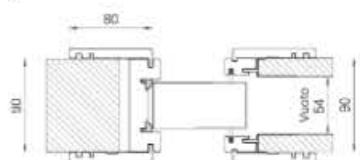

KSK/L8 125 MM

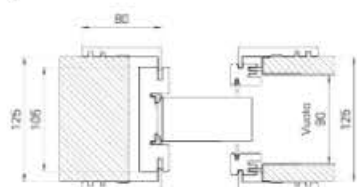

QUADRA BIANCO - QUADRA ECRÙ - QUADRA NOCE - CORDA - INCEASY 3 - INCEASY 5

TP/L6 72 MM - 100 MM

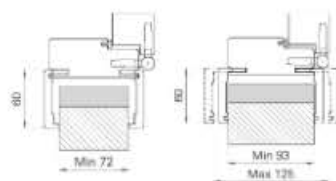

KSV/L6 105 MM

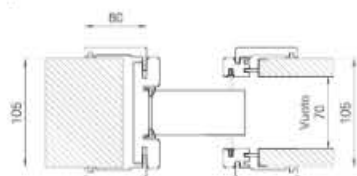

KSV/L6 125 MM

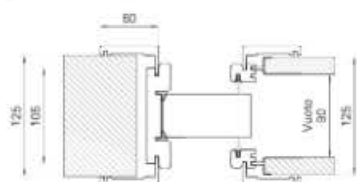

TELAI PORTE INTERNE

LATTE (MDF) - LATTE ORIZZONTALE (MDF) - MATRIX BIANCO - MATRIX BIANCO VETRO - MATRIX AVENA - MATRIX AVENA VETRO

TLS-A/L8 72 MM - 85 MM - 105 MM

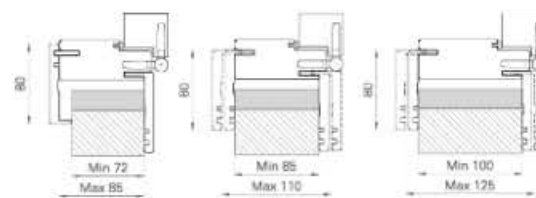

KLS/L8 105 MM

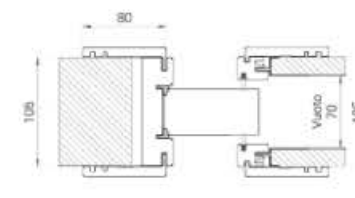

KLS/L8 125 MM

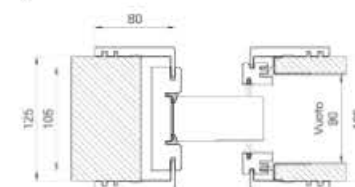

CALCE - BIANCO STRUTTURA - CL PRO - CROSS PRO - DYNAMIC PRO - CLASSIC PRO - STYLE PRO - TRENDY PRO - SUITE PRO - BLEND PRO

TLS/L8 72 MM - 85 MM - 105 MM

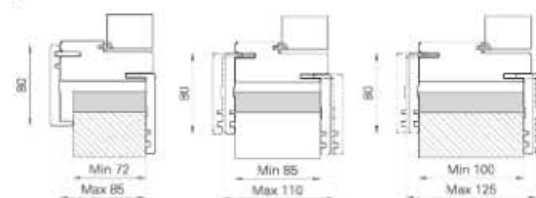

KLS/L8 105 MM

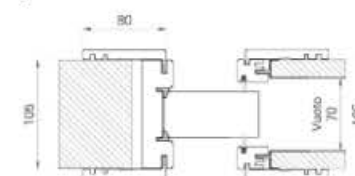

KLS/L8 90 MM

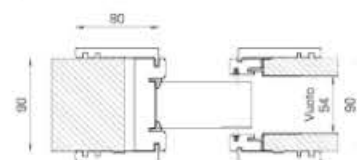

KLS/L8 125 MM

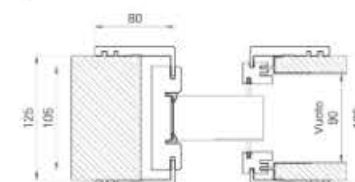

MATRIX BIANCO - CALCE - CL PRO

KLS/L8 90 MM

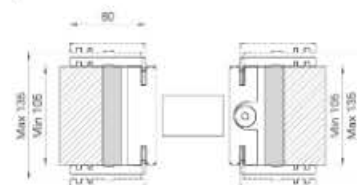

SEZIONE TK/L8

BIANCO HD - BIANCO HD VETRO - NOCE NAZIONALE - NOCE NAZIONALE VETRO - RISO - ORZO - FARRO

ESEMPIO LUCE 800X2100
PORTA BATTENTE REVERSIBILE TELAIO TK/L8

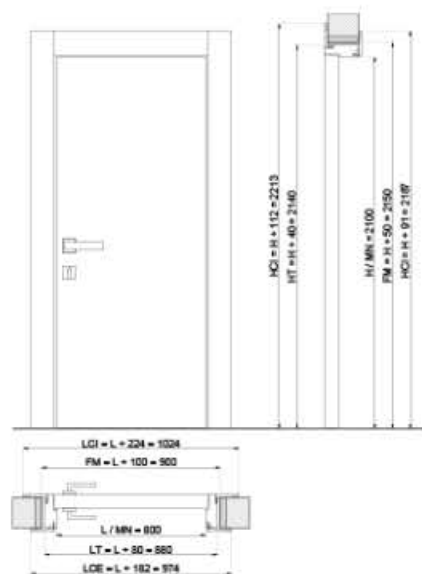

ESEMPIO LUCE 800X2100
PORTA SCORREVOLE A SCOMPARSATA TELAIO KSK/L8

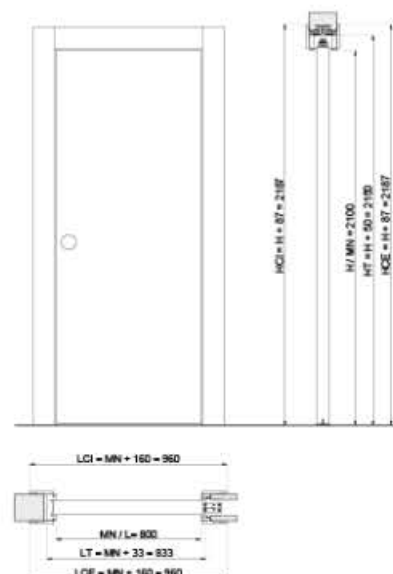

SEZIONE TLS-A/L8

LATTE - LATTE ORIZZONTALE - MATRIX BIANCO - MATRIX BIANCO VETRO - MATRIX AVENA - MATRIX AVENA VETRO

ESEMPIO LUCE 800X2100
PORTA BATTENTE REVERSIBILE TKS-A/L8

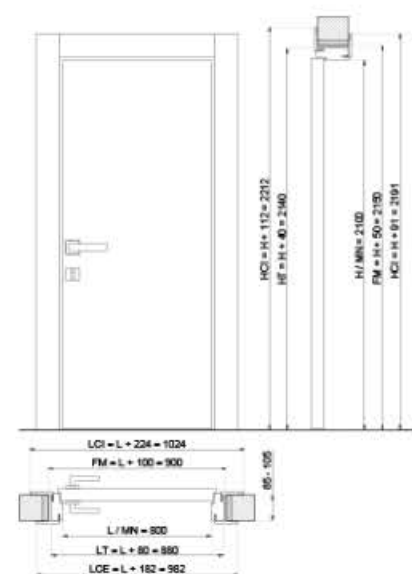

ESEMPIO LUCE 800X2100
PORTA SCORREVOLE A SCOMPARSATA TELAIO KSK/L8

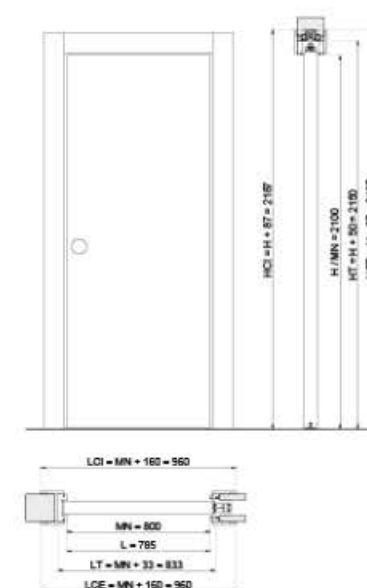

SEZIONE TP/L6

QUADRA BIANCO - QUADRA ECRÙ - QUADRA NOCE - CORDA - INCEASY 3 - INCEASY 5

ESEMPIO LUCE 800X2100
PORTA BATTENTE REVERSIBILE TP/L6



ESEMPIO LUCE 800X2100
PORTA SCORREVOLE A SCOMPARSATA TELAIO KSP/L6

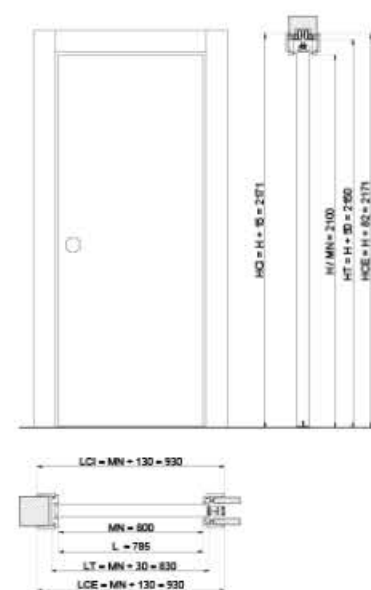

ESEMPIO LUCE 800X2100
PORTA PIEGO REVERSIBILE TLS-A/L8

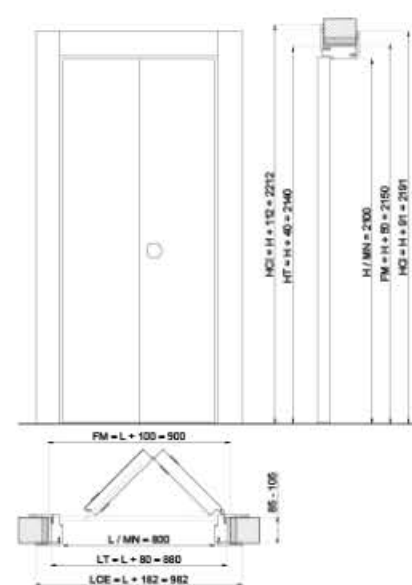

ESEMPIO LUCE 800X2100
PORTA ROTOTRASLANTE TELAIO PKROTO/L8

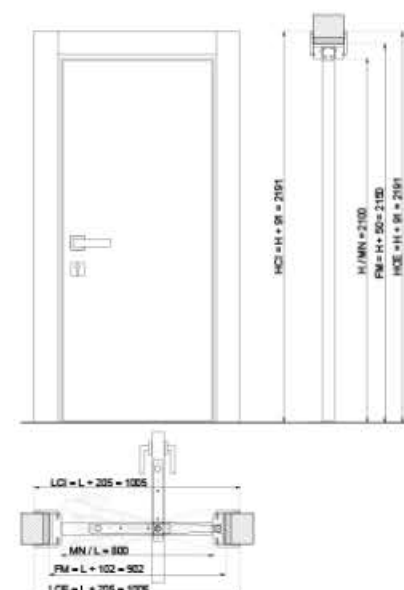

SEZIONE TLS/L8

CALCE - BIANCO STRUTTURA - CL PRO - CROSS PRO - DYNAMIC PRO - CLASSIC PRO - STYLE PRO - TRENDY PRO - SUITE PRO - BLEND PRO

ESEMPIO LUCE 800X2100
PORTA BATTENTE REVERSIBILE TELAIO TLS/L8

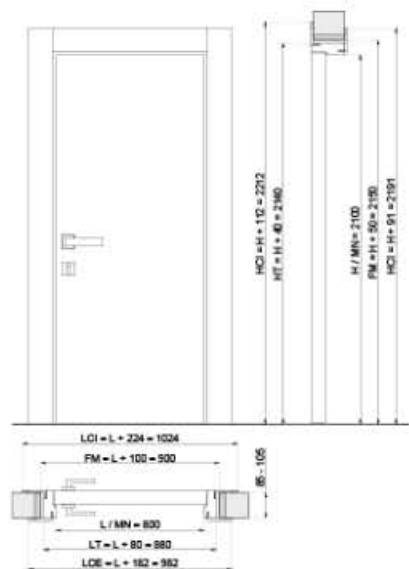

ESEMPIO LUCE 800X2100
PORTA SCORREVOLE A SCOMPARSITA TELAIO KLS/L8

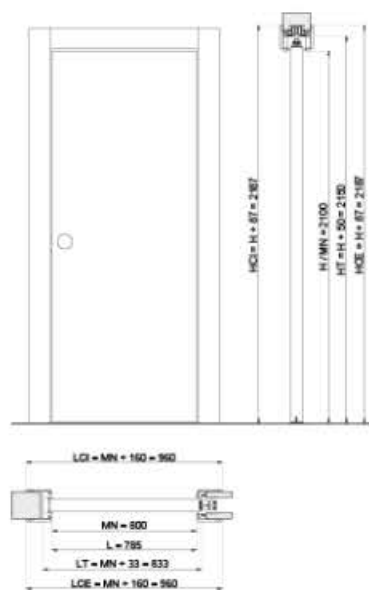

ESEMPIO LUCE 800X2100
PORTA DOUBLÉ REVERSIBILE TELAIO TLS/L8



ESEMPIO LUCE 800X2100
PORTA ROTOTRASLANTE REVERSIBILE TELAIO PKROTO/L8

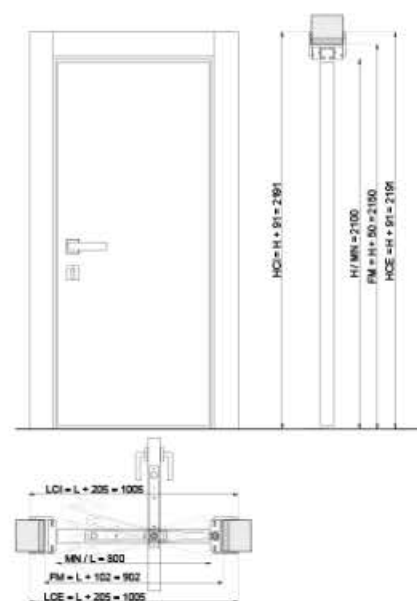

SEZIONE SCORREVOLE ESTERNO MURO

QUADRA BIANCO - INCEASY 3 - INCEASY 5 - MATRIX BIANCO - MATRIX BIANCO VETRO - BIANCO HD - BIANCO HD VETRO - NOCE NAZIONALE - NOCE NAZIONALE VETRO - BIANCO STRUTTURA - CL PRO - CROSS PRO - DYNAMIC PRO - CLASSIC PRO - STYLE PRO - TRENDY PRO - SUITE PRO - BLEND PRO

ESEMPIO LUCE 800X2100
PORTA SCORREVOLE ESTERNO MURO



SEZIONE FALSI TELAI E PORTA SICURA PRO

ESEMPIO PORTA SICURA PRO 900X2100
CON FALSO TELAIO STANDARD

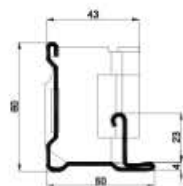

ESEMPIO PORTA SICURA PRO 900X2100
CON FALSO TELAIO SUPER RIDOTTO

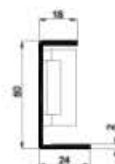

LARGHEZZA FALSO MASSIMO INGOMBRO	+ 120
LARGHEZZA FALSO LUCE PASSAGGIO	+ 20
ALTEZZA FALSO MASSIMO INGOMBRO	+ 65
ALTEZZA FALSO LUCE PASSAGGIO	+15

LARGHEZZA FALSO MASSIMO INGOMBRO	+ 70
LARGHEZZA FALSO LUCE PASSAGGIO	+ 20
ALTEZZA FALSO MASSIMO INGOMBRO	+ 40
ALTEZZA FALSO LUCE PASSAGGIO	+15

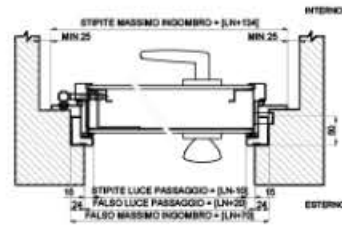
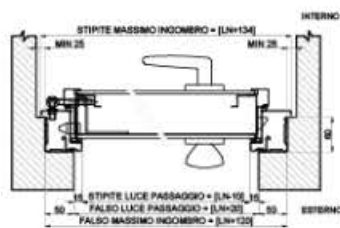
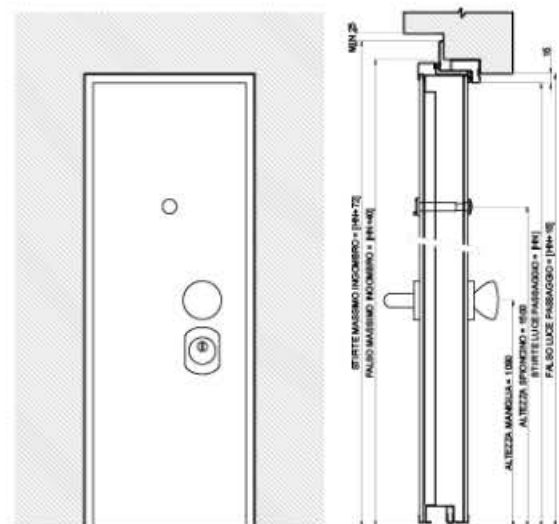
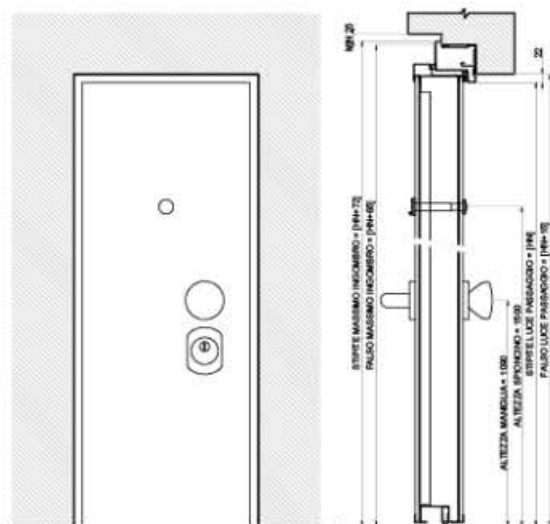

SEZIONE PANNELLI SICURA PRO

SICURA PRO
LATO INTERNO

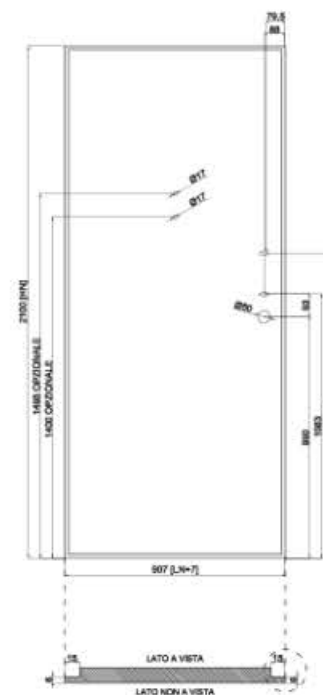

SICURA PRO
LATO ESTERNO

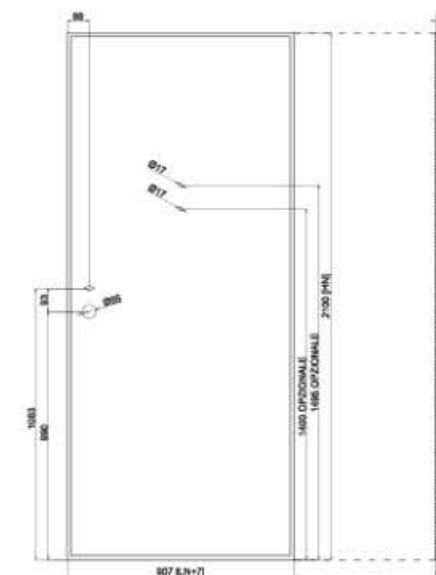

CARATTERISTICHE TECNICHE

Es. Pannelli Per Porta Luce
L = 900 X 2100

- Misure Pannello Interno L+7 X H (907 X 2100)
- Misure Pannello Esterno L+7 X H (907x2100)
- Spessore Pannello Liscio 6 mm, Spessore Pannello Pantografato 8 mm
- Ribasso Perimetrale necessario per qualsiasi rivestimento con spessore > 6mm

BATTUTA
PERIMETRALE

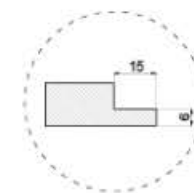

FORO
MANIGLIA

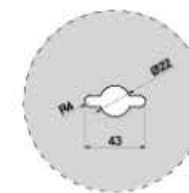

BLOCK

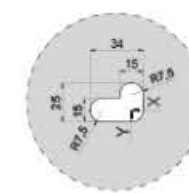

SEZIONE FALSI TELAI E PORTA SICURA DB

ESEMPIO PORTA SICURA DB 800+400X2100
CON FALSO TELAIO STANDARD

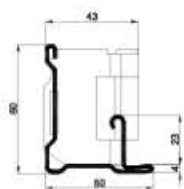

LARGHEZZA FALSO MASSIMO INGOMBRO	+ 120
LARGHEZZA FALSO LUCE PASSAGGIO	+ 20
ALTEZZA FALSO MASSIMO INGOMBRO	+ 65
ALTEZZA FALSO LUCE PASSAGGIO	+15

ESEMPIO PORTA SICURA DB 800+400X2100
CON FALSO TELAIO SUPER RIDOTTO



LARGHEZZA FALSO MASSIMO INGOMBRO	+ 70
LARGHEZZA FALSO LUCE PASSAGGIO	+ 20
ALTEZZA FALSO MASSIMO INGOMBRO	+ 40
ALTEZZA FALSO LUCE PASSAGGIO	+15

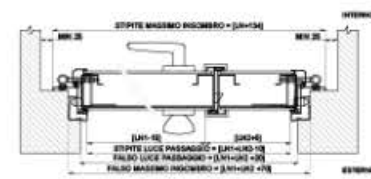
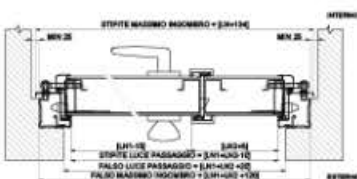
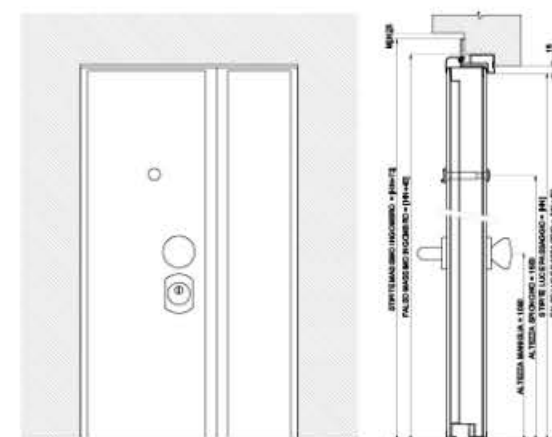
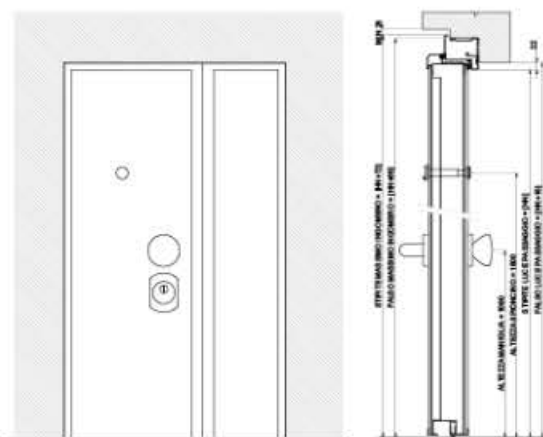

SEZIONE PANNELLI SICURA DB

SICURA DB
LATO INTERNO

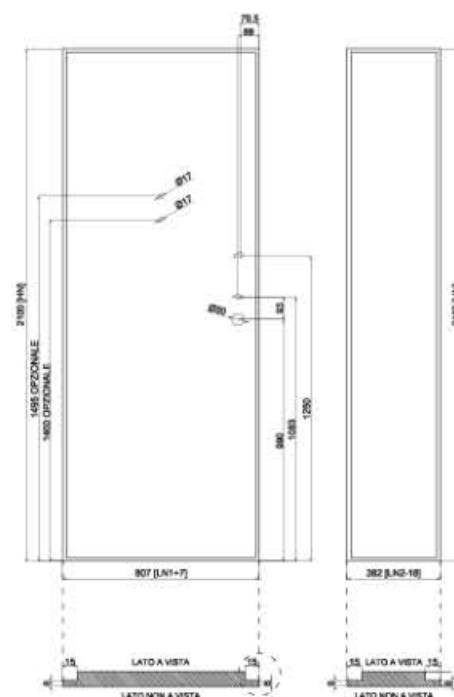

SICURA DB
LATO ESTERNO

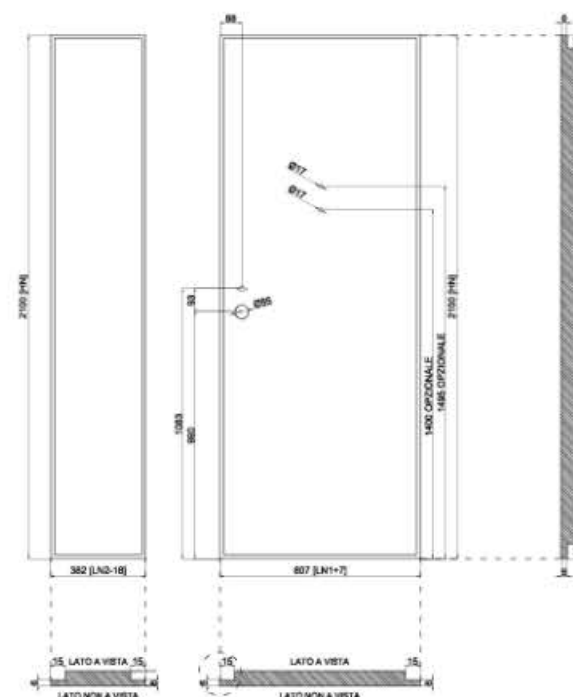

CARATTERISTICHE TECNICHE

Es. Pannelli Per Porta dimensione Nominale
L = 800+400 X 2100

- Misure Pannello anta Interno L+7 X H (807 X 2100)
- Misure Pannello antino Interno L-18 X H (382x2100)
- Misure Pannello anta Esterno L+7 X H (807 X 2100)
- Misure Pannello antino Interno L-18 X H (382x2100)
- Spessore Pannello Interno Liscio 6 mm, Spessore Pannello Pantografato 8 mm
- Ribasso Perimetrale necessario per qualsiasi rivestimento con spessore > 6mm

BATTUTA
PERIMETRALE

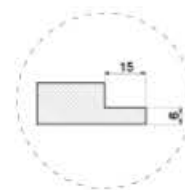

FORO
MANIGLIA

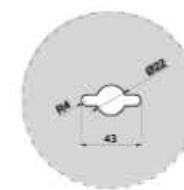

BLOCK

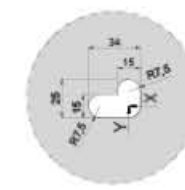

FALSO TELAIO STANDARD

LN / HN

Larghezza / altezza nominale porta

LN	FALSO LUCE PASSAGGIO	FALSO MASSIMO INGOMBRO	LUCE CAVALLOTTI
900	920	1020	934
800	820	920	834

HN	FALSO LUCE PASSAGGIO	FALSO MASSIMO INGOMBRO
2100	2115	2165

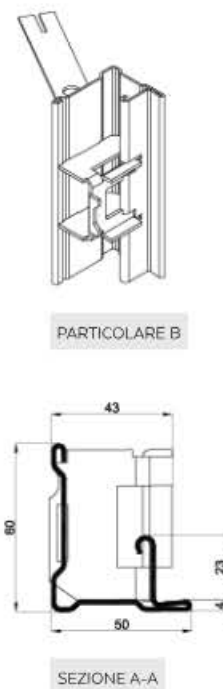
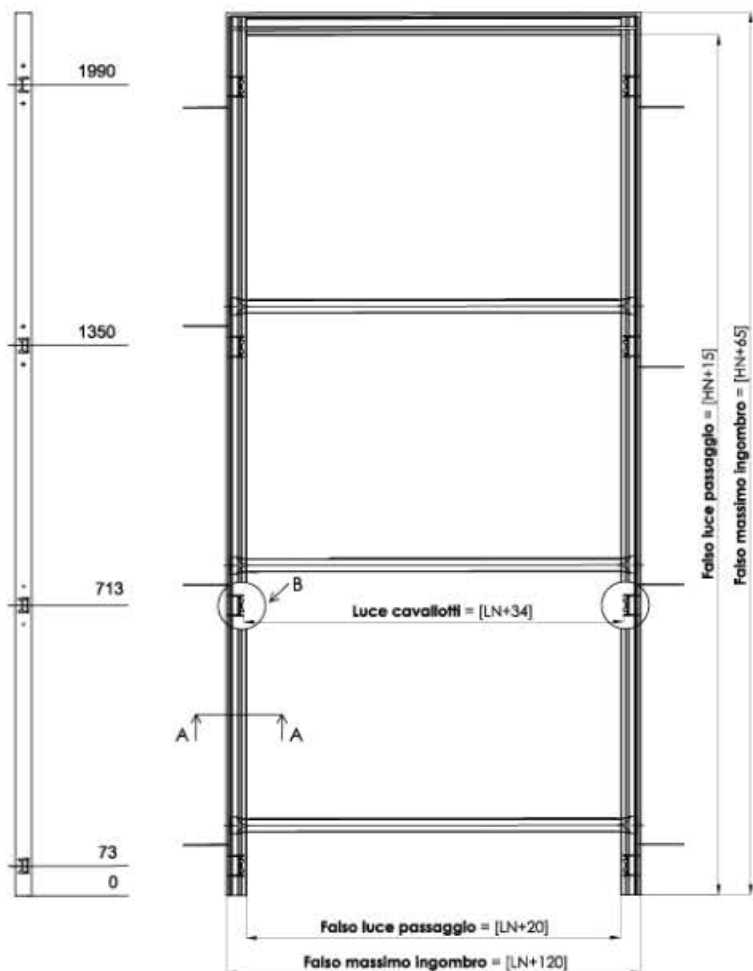

MONTAGGIO FALSO TELAIO



Il falso telaio viene fissato alla parete tramite la muratura delle zanche o con apposite vite/tasselli



Falso telaio brevettato con sistema di assemblaggio ad incastro



Sistema di fissaggio stipite e falso telaio con regolazione



Il sistema di fissaggio permette allo stipite di diventare un corpo unico con la muratura

FALSO TELAIO FORNITO ASSEMBLATO O IN KIT

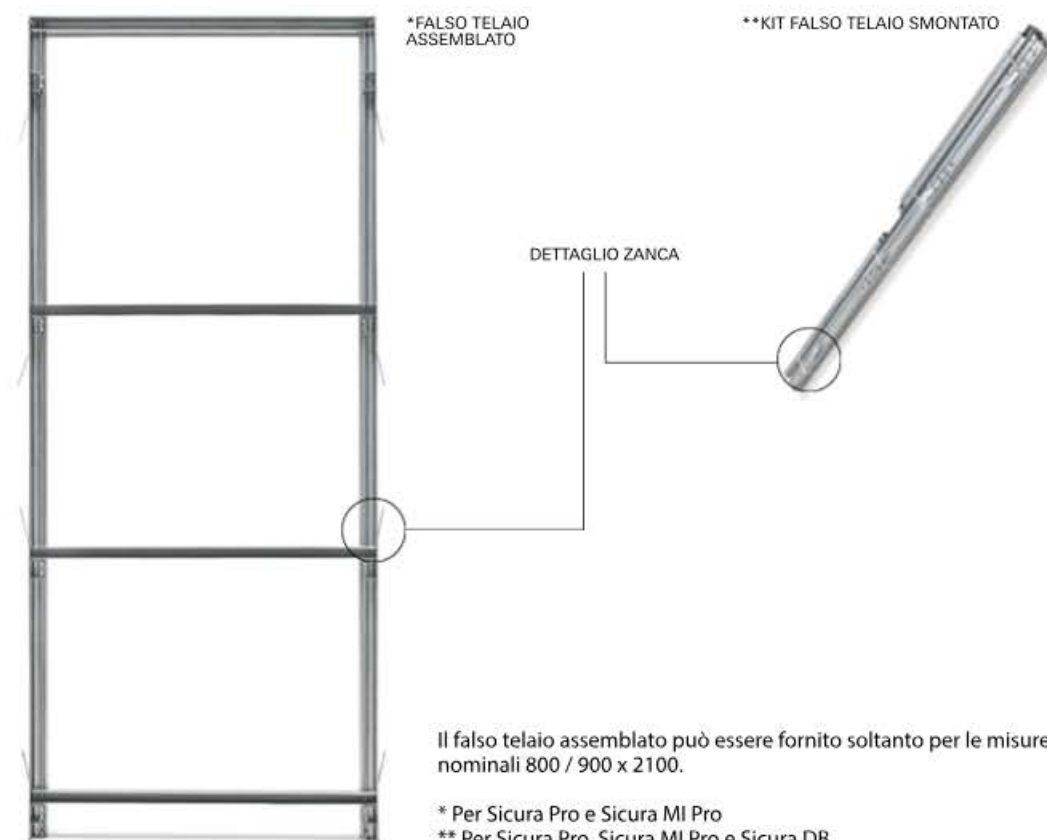

Il falso telaio assemblato può essere fornito soltanto per le misure nominali 800 / 900 x 2100.

* Per Sicura Pro e Sicura MI Pro

** Per Sicura Pro, Sicura MI Pro e Sicura DB

FALSO TELAIO SUPER RIDOTTO

LN / HN

Larghezza / altezza nominale porta

LN	FALSO LUCE PASSAGGIO	FALSO MASSIMO INGOMBRO	LUCE CAVALLOTTI
900	920	970	934
800	820	870	834

HN	FALSO LUCE PASSAGGIO	FALSO MASSIMO INGOMBRO
2100	2115	2140

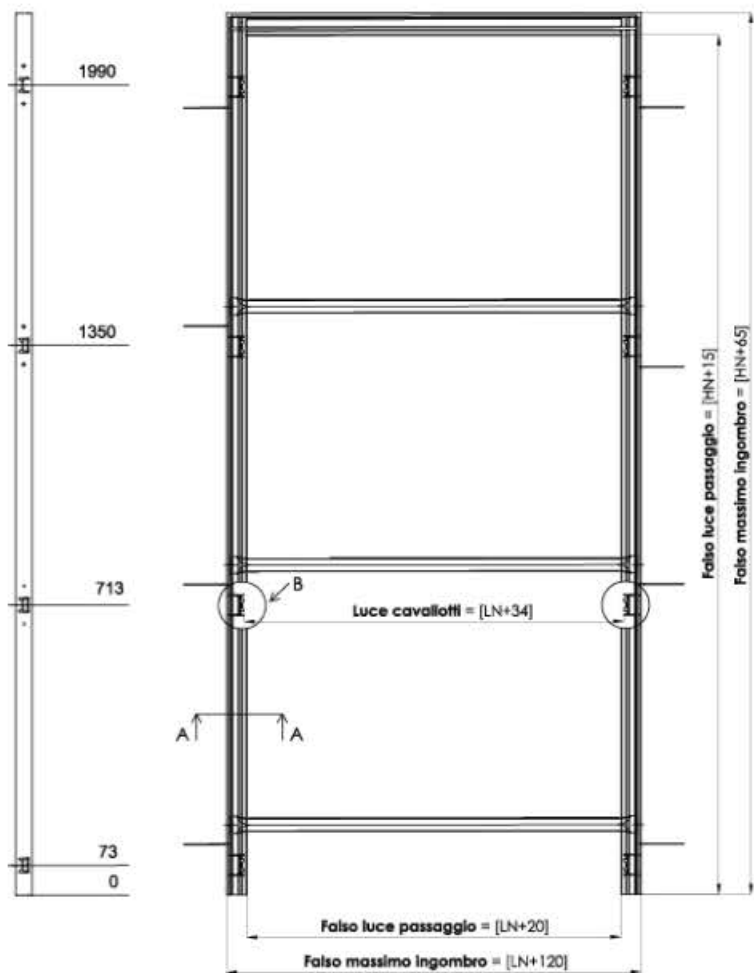

PARTICOLARE B

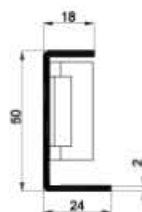

SEZIONE A-A

CONFRONTO TRA I FALSI TELAI

FALSO TELAIO STANDARD

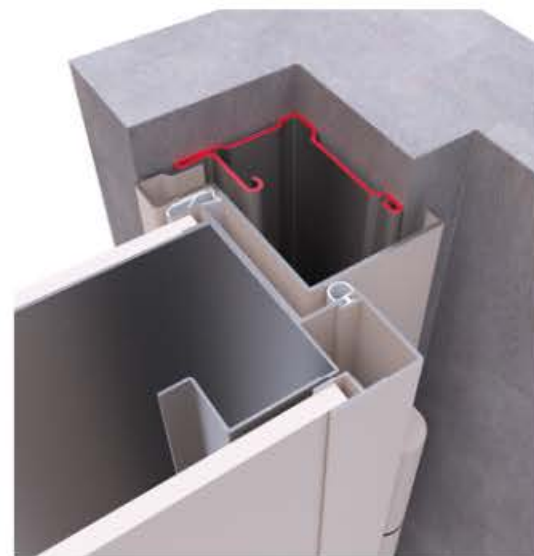

FALSO TELAIO SUPER RIDOTTO

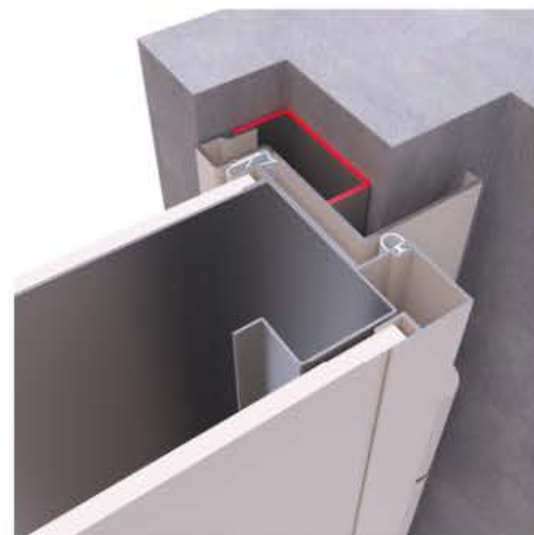

ESEMPIO SISTEMA FORO MURO 990X2140
PORTA METAL USIVARI

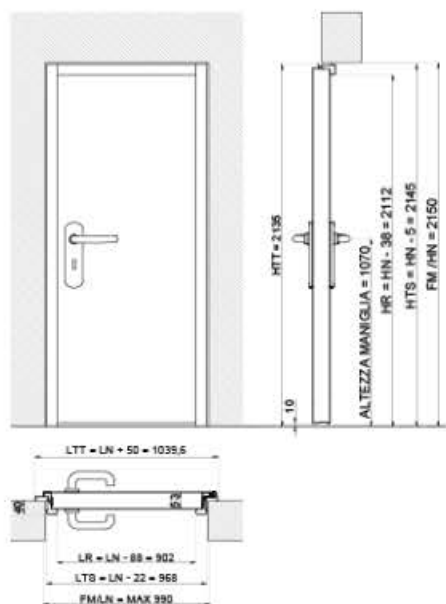

Tipologie di installazione telai Metal Usivari



Installazione telaio zancato a muro



Installazione telaio avvitato a muro

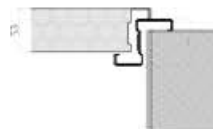

Dettaglio sezione orizzontale

ESEMPIO SISTEMA FORO MURO 990X2140
PORTA METAL EI120

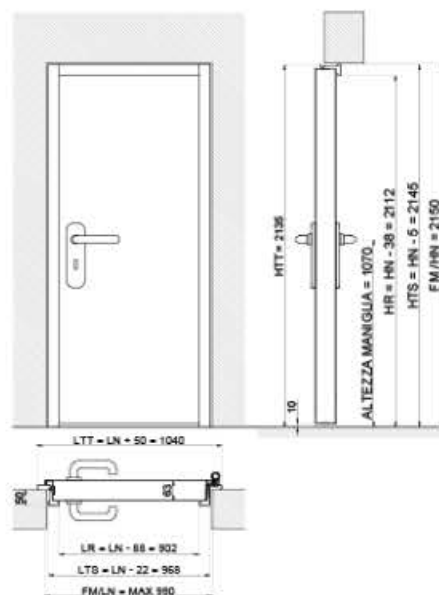

Tipologie di installazione telai Metal EI120



Installazione telaio zancato a muro



Installazione telaio avvitato a muro

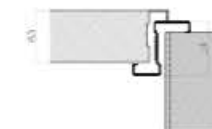

Dettaglio sezione orizzontale

ESEMPIO SISTEMA FORO MURO 990X2140
PORTA METAL EI60

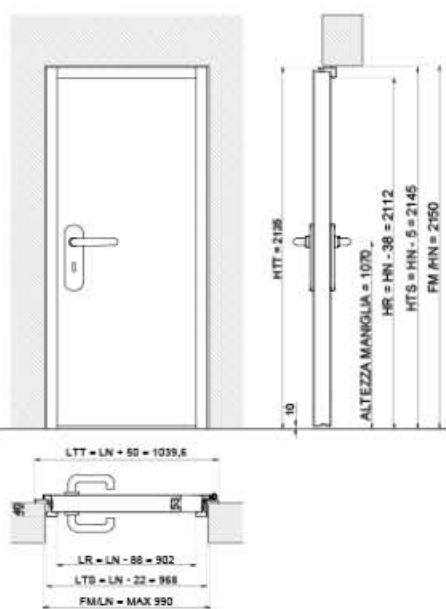

Tipologie di installazione telai Metal EI60



Installazione telaio zancato a muro



Installazione telaio avvitato a muro

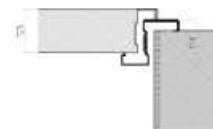

Dettaglio sezione orizzontale



MANIGLIE

MANIGLIE - ACCESSORI

ACCESSORI

SISTEMA SCORREVOLE ESTERNO MURO

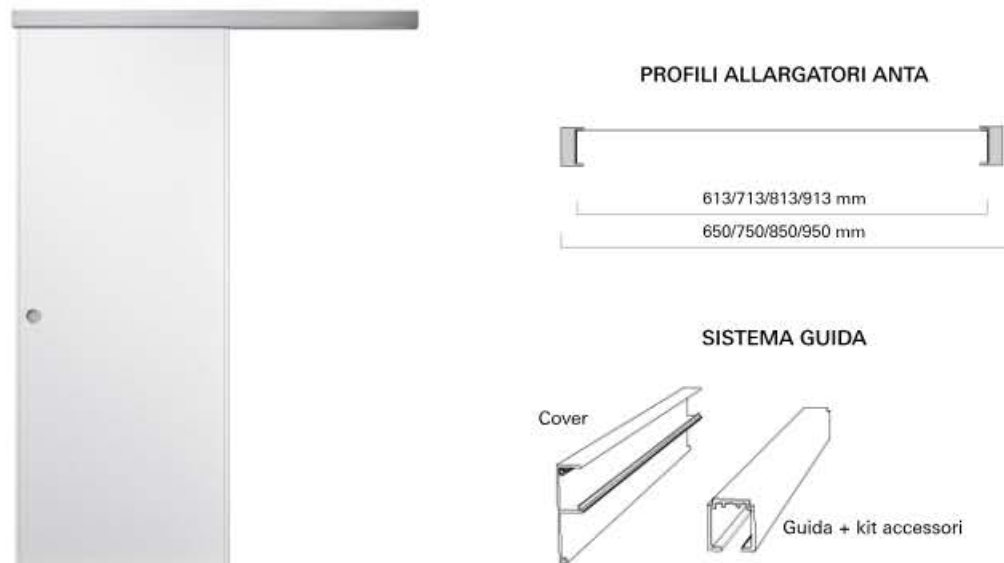

In° 2 profili allargatori con adesivo già predisposto, sono da installare sui lati verticali dell'anta, consentendo di ottenere la larghezza desiderata maggiorata di 50 mm, al fine di coprire i vani muro finiti, intonacati, standard.
L'anta da 700 mm diventa 750 mm, l'anta da 800 mm diventa da 850 mm. Non è possibile installare incontri di battuta e serrature di chiusura sul sistema scorrevole esterno muro. Il sistema scorrevole esterno muro si può avere soltanto nei modelli indicati a catalogo: Quadra Bianco / Inceasy 3 / Inceasy 5 / Matrix Bianco / Matrix Bianco Vetro / Bianco HD / Bianco HD Vetro / Noce Nazionale / Noce Nazionale Vetro / Bianco Struttura / CL Pro / Dynamic Pro / Classic Pro / Style Pro / Trendy Pro / Suite Pro / Blend Pro.

SERRATURA SCORREVOLE A SCOMPARSA



Serratura Scorrevole Scomparsa L/O Con Appiglio Di Serie



UNGHIATE



SERRATURA BATTENTE

SERRATURA MEDIANA MECCANICA (A richiesta Mediana L/O e Yale, solo cromo satinato)

DI SERIE

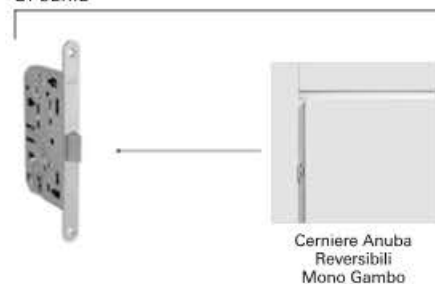

SERRATURA MAGNETICA

DI SERIE

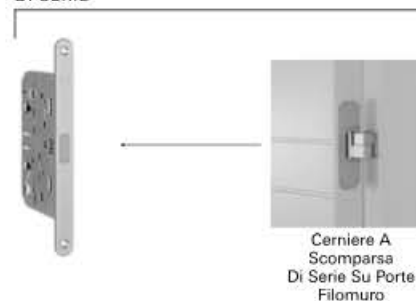

SERRATURA MAGNETICA

DI SERIE

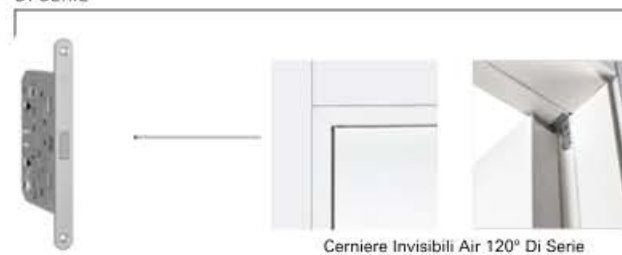

A RICHIESTA

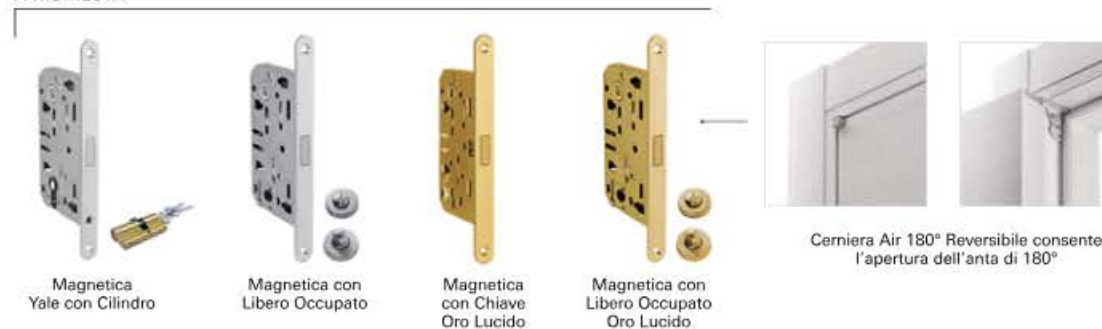

MANIGLIE PORTE INTERNE

BIBLO CROMO LUCIDO



BIBLO CROMO SATINATO



LIME CROMO LUCIDO



LIME CROMO SATINATO



DOE CROMO LUCIDO



DOE CROMO SATINATO



TORSON CROMO LUCIDO



GOCCIA CROMO SATINATO



TOWN CROMO SATINATO



VIRGOLA CROMO SATINATO



LINEA CROMO SATINATO



VIRGOLA ORO LUCIDO



LINEA ORO LUCIDO



MANIGLIE PORTE BLINDATE

KIT MANIGLIERIA TONDA ARGENTO

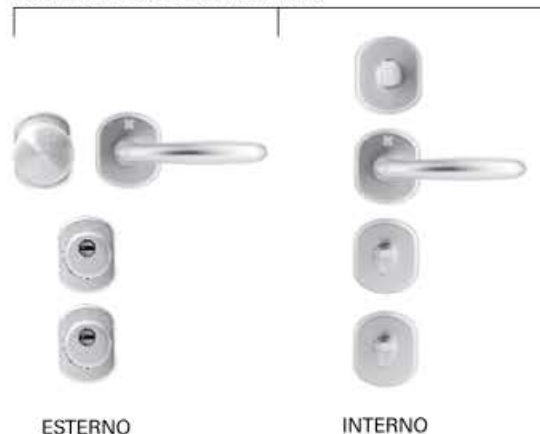

ESTERNO

INTERNO

Lo spioncino non è incluso, è già presente nella porta

KIT MANIGLIERIA TONDA ORO

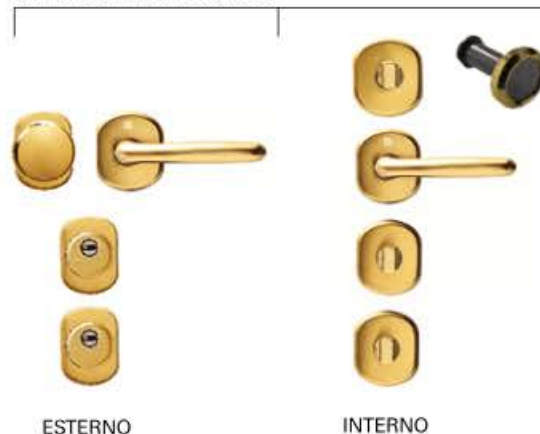

ESTERNO

INTERNO

Spioncino oro lucido incluso

KIT MANIGLIERIA TONDA BRONZO

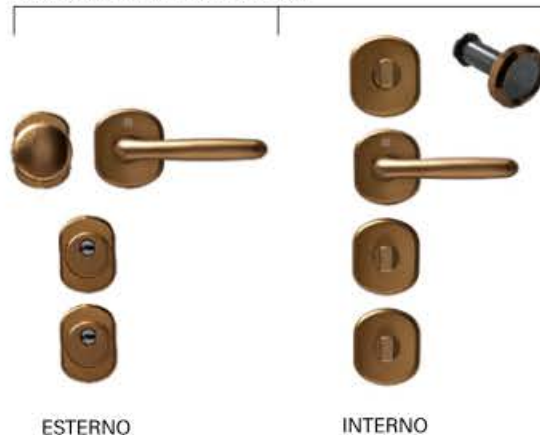

ESTERNO

INTERNO

Spioncino oro lucido incluso

KIT MANIGLIERIA QUADRA ARGENTO

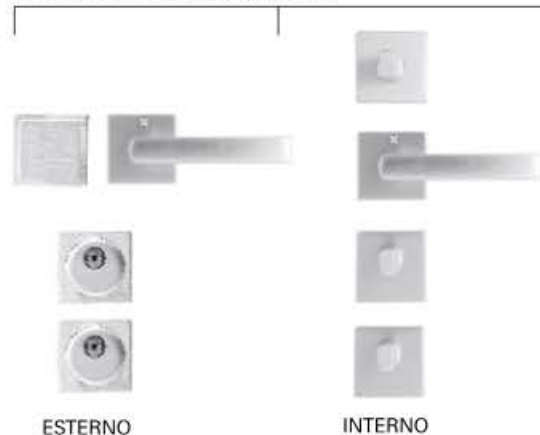

ESTERNO

INTERNO

Lo spioncino non è incluso, è già presente nella porta

Tonda Argento di serie, Quadra Argento, Tonda Oro Lucido e Tonda Bronzo a richiesta.

MANIGLIE PORTE BLINDATE

MANIGLIONE MINI ARGENTO



SOLO LATO ESTERNO

Per il maniglione montato da solo senza pomolo (di serie) occorre ordinare un nuovo pannello senza fori.

MANIGLIONE KUADRO ARGENTO



SOLO LATO ESTERNO

Per il maniglione montato da solo senza pomolo (di serie) occorre ordinare un nuovo pannello senza fori.

MANIGLIERIA IN DOTAZIONE: TONDA DI SERIE E QUADRA A RICHIESTA



Maniglione Argento a richiesta, fornito in aggiunta al pomolo.

SPIONCINO DIGITALE

- Accessorio per qualsiasi porta blindata
- Vedi l'immagine in diretta di chi è alla tua porta
- Visualizza un'immagine chiara anche a distanza
- Schermo LCD 3.2"
- Fotocamera 0.3 MP con angolo di visione a 105 gradi
- Installazione molto semplice
- Spessore della porta da 38 a 110 mm
- Include 2 batterie AAA
- Finitura argento



Interno



Esterno

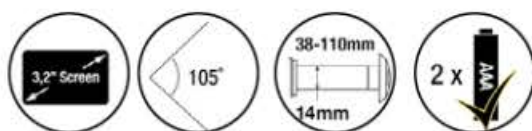

ANGOLARI

Angolari forniti sfusi in kit da 3 aste.
Universali per varie tipologie di blindato.

Finiture disponibili:

- Bianco Laccato
- Matrix Bianco
- Matrix Avena
- Bianco Struttura
- Bianco HD
- Bianco Micro

Le porte blindate Sicura Pro non necessitano degli angolari.

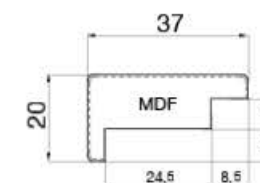

DETTAGLIO TECNICO

SOGLIA E GOCCIOLATOIO

SOGLIA ULISSE



Soglia Ulisse da 1030 mm e 1330 mm

SOGLIA SVIZZERA



Soglia Svizzera da 1030 mm

GOCCIOLATOIO



Gocciolatoio da 1030 mm e 1330 mm

SOGLIA E GOCCIOLATOIO



Per una **massima protezione** si consiglia l'**abbinamento dei due**, in quanto il sistema completo permette sia la protezione dalle infiltrazioni d'acqua superficiali del pannello, sia quelle che potrebbero arrivare dal pavimento.

ALLARGAMENTI DISPONIBILI

ALLARGAMENTI DISPONIBILI PER PORTE INTERNE

20/40/60 MM: KIT DA 3 ASTE

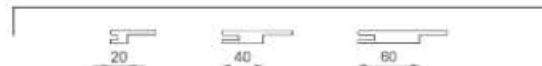

Bianco HD - Bianco HD Vetro - Calce - Bianco Struttura - CL Pro - Cross Pro - Dynamic Pro - Classic Pro - Style Pro - Trendy Pro - Suite Pro - Blend Pro

230 MM: KIT DA 1 ASTA



Quadra Noce - Bianco HD - Bianco HD Vetro - Noce Nazionale - Noce Nazionale Vetro - Calce - Bianco Struttura - Riso - Orzo - Farro - CL Pro - Cross Pro - Dynamic Pro - Classic Pro - Style Pro - Trendy Pro - Suite Pro - Blend Pro

100 MM: KIT DA 5 ASTE



Quadra Bianco - Quadra Ecrù - Quadra Noce - Corda - Latte - Latte Orizzontale - Matrix Bianco - Matrix Bianco Vetro - Matrix Avena - Matrix Avena Vetro - Bianco HD - Bianco HD Vetro - Noce Nazionale - Nazionale Nazionale Vetro - CL Pro - Cross Pro - Dynamic Pro - Classic Pro - Style Pro - Trendy Pro - Suite Pro - Blend Pro

COPRIFILI

COPRIFILO BIG DISPONIBILE PER PORTE INTERNE

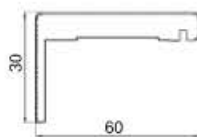

Kit da 3 aste da 2250 mm

Bianco Laccato - Bianco Micro - Noce Nazionale - Ecrù



TRAFILBAGNO



Kit da 10 aste da 20x10x2235 mm

Bianco



KIT IMBOTTE PER BLINDATO

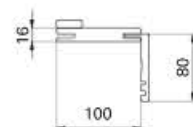

Kit composto da
 • 3 aste PGM L=100 x H=2400
 • 3 coprifili L8 con aletta da 20 mm
 • 3 profili L 30 spessore 10 mm



Mogano - Noce Nazionale - Tanganica - Bianco Laccato

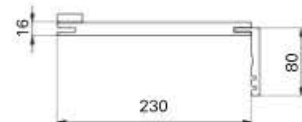

Kit composto da
 • 3 aste PGM L=230 x H=2400
 • 3 coprifili L8 con aletta da 20 mm
 • 3 profili L 30 spessore 10 mm



Mogano - Noce Nazionale - Tanganica - Bianco Laccato

BATTISCOPA B4/B8

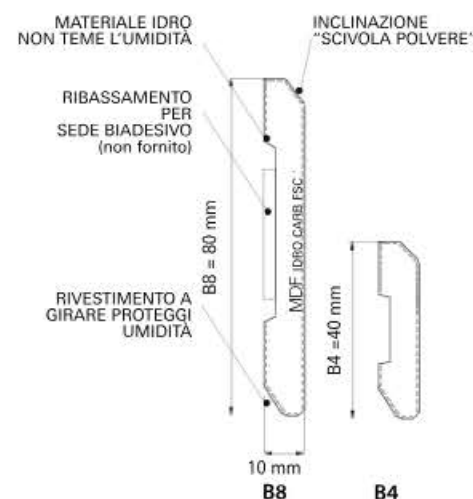

COLORI BATTISCOPA	B8 80x10mm IDRO	B4 40x10 mm IDRO
BIANCO LACCATO BIANCO HD - HD VETRO TONDA BIANCO - INCEASY QUADRA BIANCO	✓ BIANCO	✓ BIANCO
RISO	✓	-
ORZO	✓	-
FARRO	✓	-
NOCE NAZIONALE - NOCE NAZIONALE VETRO - QUADRA NOCE	✓ NOCE	-
BIANCO STRUTTURA MATRIX BIANCO	✓ MATRIX BIANCO	-
MATRIX AVENA	✓	-
CALCE	✓	-
LATTE	✓	-

Kit battiscopa **B4** composto da 10 aste da 225cm/cad. per un totale di 22,50 mt. Non sono acquistabili aste sfuse.

Kit battiscopa **B8** composto da 5 aste da 225cm/cad. per un totale di 11,25 mt. Non sono acquistabili aste sfuse.



PRODOTTI PER L'INSTALLATORE



SCHIUMA PORTE INTERNE FAST ONE

Schiuma adesiva poliuretana rapida a bassa espansione che aderisce bene alla maggior parte dei materiali come legno, cemento, calcestruzzo, mattoni e cartongesso. Indurimento in meno di un minuto. Con una bomboletta si posano 2,5 porte. Ordine minimo 2 pezzi. Confezione XL 12 pezzi.



PISTOLA SILICONE

Ordine minimo 1 pezzo.



SILICONE ACETICO TRASPARENTE

Silicone acetico puro con elevata elasticità, adesione e resistenza alle alte e basse temperature. Resistente agli UV, non verniciabile e anticorrosione. Ordine minimo 2 pezzi. Confezione XL 12 pezzi.



KIT VITI POSA

Kit 6 viti con tappini copri vite. Colori: bianco, nero, marrone, grigio e nocciola. Ordine minimo 1 kit. Confezione XL 50 pezzi.



CUSCINO GONFIABILE

Cuscino gonfiabile per il posizionamento di porte e finestre. Ordine minimo 1 pezzo.



KIT MOLLA INSTALLAZIONE COPRIFILI

Kit 8 molle in acciaio con estremità morbida per installazione coprifili. Ordine minimo 1 kit.



KIT AIR 180°

Coppie cerniere Air per l'apertura dell'anta a 180°. Ordine minimo 1 kit. Confezione XL 50 kit.



KIT TELAIO 72

Lamelle per il restringimento del telaio. Ordine minimo 1 kit. Confezione XL 50 Kit.

IMBALLI



- 1 Pedana di porte, messe in sicurezza dagli angolari in cartone, brevettati
- 2 Imballo testato anti rottura, protegge anche nel trasporto in verticale
- 3 Dettaglio angolari in cartone, brevettati
- 4 Imballo verticale
- 5 Porte blindate confezionate singolarmente nell'imballo personalizzato
- 6 Imballo verticale

TRASPORTI

RITIRA TU

48 ore di preparazione e con la e-mail di merce pronta il cliente si recherà al reparto spedizioni dove potrà ritirare le porte non pallettizzate.

Orari di ritiro

- HUB1 Torre San Giorgio (CN): 7,30/12,00 - 13,00/18,00.
- HUB2 Cortemaggiore (PC): 7,30/12,00 - 13,00/18,00.

BOX VERTICALE

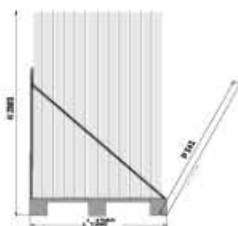

NOVITÀ

Bancale predisposto per accogliere **12 pezzi (ante, ante + battiscopa e ante + rivestimenti per porte blindate)** con relativo imballaggio in posizione verticale (escluse porte blindate).

A RICHIESTA PER "RITIRA TU" + €36,00

VETTORE

48 ore di preparazione + 24/48/72/96 ore di spedizione garantite da Palletways®. Le ore di consegna dipendono dalle regioni, consultare la tabella destinazioni sul sito web.

CONSEGNIAMO NOI

48 ore di preparazione + tempistiche di consegna in base alla zona di scarico. 7/14 giorni. Consultare la tabella destinazioni sul sito web.

TIPOLOGIE DI PALLET PER VETTORE S/L/M

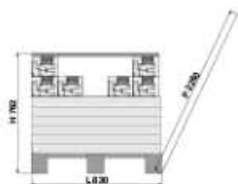

S

Bancale predisposto per accogliere fino a n° **6 ante** con relativo imballaggio e n° **6 scatole** Telai o Kit Scorrevoli con appositi coprifili.

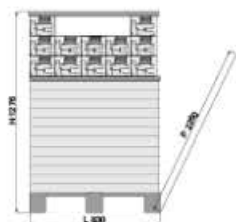

M

Bancale predisposto per accogliere fino a n° **12 ante** con relativo imballaggio e n° **12 scatole** Telai o Kit Scorrevoli con appositi coprifili.

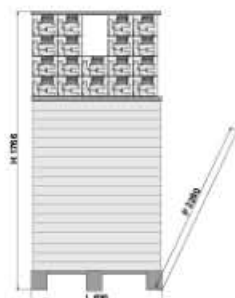

L

Bancale predisposto per accogliere fino a n° **18 ante** con relativo imballaggio e n° **18 scatole** Telai o Kit Scorrevoli con appositi coprifili.

- La porta blindata viene calcolata come 2 porte interne
- Il falso telaio assemblato viene calcolato come 1 porta interna
- Il falso telaio in kit smontato viene anche calcolato come 1 porta interna; può anche essere spedito con GLS / BRT singolarmente

TRASPORTI

PALLET XL E XL BLINDATE ESCLUSIVAMENTE "CONSEGNIAMO NOI"

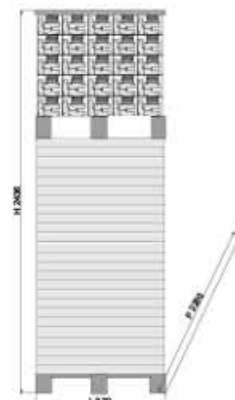

XL

Bancale predisposto per accogliere fino a n° **25 ante** con relativo imballaggio e n° **25 scatole** Telai o Kit Scorrevoli con appositi coprifili.

N.B. le spedizioni di soli accessori (da 1 a 3 pz. di kit tel/cop, sole maniglie, kit ferramenta, kit posa, falsi telai blindate in kit smontato) verranno effettuate esclusivamente con vettore.

XL BLINDATE

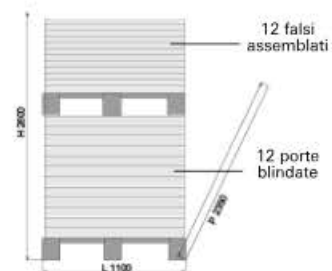

Bancale predisposto per accogliere fino a n° **12 porte blindate** con relativo imballaggio e n° **12 falsi telai assemblati** sovrapposti.

PROMOZIONE

3 pallet falsi kit smontati (150 pz)
4 pallet falsi assemblati (100 pz)
trasporto OMAGGIO

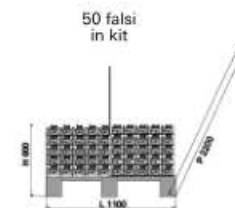
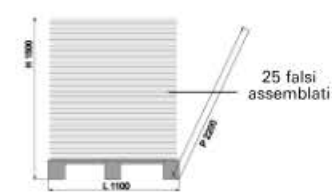

Bancale predisposto per accogliere n° **50 falsi telai** in kit smontati oppure n° **25 falsi telai assemblati**.

- Pallet XL: lo stock telai può essere composto solo da 25 telai o 25 kit scorrevoli **NO MIX**
- I kit non possono essere scomposti di componenti
- I sistemi ed elementi sopra elencati non sono ordinabili sfusi o in quantità inferiori a quelle indicate in tabella
- Le misure della porta battente 600/750/900 o scorrevole 600/900, possono avere il pallet XL con mix referenze misura e modello per raggiungere quota 25 pezzi, per ante e kit telaio o kit scorrevole



FINITURE

FINITURE PORTE

PORTE

FINITURE PORTE INTERNE E BLINDATE

FINITURE PER PORTE INTERNE E BLINDATE (AMBIENTI INTERNI)



BIANCO LACCATO

BIANCO MICRO*

ECRÙ

NOCE NAZIONALE

CORDA



LATTE

LATTE ORIZZONTALE**

MATRIX BIANCO

MATRIX AVENA

BIANCO HD***



CALCE

BIANCO STRUTTURA

RISO

ORZO

FARRO

*BIANCO MICRO = MICRO LAMINATO

**LATTE ORIZZONTALE = SOLAMENTE PER PORTE INTERNE

***BIANCO HD = LAMINATO CPL

PER BLINDATI H 2200 SONO DISPONIBILI I RIVESTIMENTI:

BIANCO LACCATO, MATRIX BIANCO, NOCE NAZIONALE BIANCO MICRO, MOGANO, TANGANICA

FINITURE PORTE BLINDATE

FINITURE PER PORTE BLINDATE (AMBIENTI INTERNI) - Oltre a tutte le finiture di pag. 218



MOGANO*

TANGANICA*

LACCATO SETA

LACCATO SABBIA

FINITURE RIVESTIMENTI PER PORTE BLINDATE (AMBIENTI ESTERNI)



TORINESE
BIANCO PVC

MILANESE
NOCE PVC

MILANESE
CIOCCOLATO PVC

CREMONESE
TORTORA PVC

PAVESE
ROVERE PVC



GENOVESE
ROVERE PVC

CREMONESE OKUMÈ
NOCE COMPENSATO
MARINO**

*MOGANO E TANGANICA = MICRO LAMINATO
PVC = RENOLIT SU MDF IDROFUGO
**CREMONESE OKUMÈ NOCE COMPENSATO MARINO È L'UNICO RIVESTIMENTO PER ESTERNO
CHE CHE SI PUÒ MONTARE SU SICURA DB

RIVESTIMENTI LISCI A RICHIESTA - AMBIENTI INTERNI

MDF, CARB, FSC*

I rivestimenti interni a richiesta vengono forniti imballati sfusi, di serie non forati.

A richiesta, con maggiorazione di prezzo, possono essere forniti già montati sul blindato Sicura Pro: + 7 giorni di approntamento.

Misura standard pannelli lisci 2125x970 mm, spessore 6 mm. (Montano su varie marche di porte blindate).

I pannelli **Mogano, Bianco Micro e Tanganica** non seguono le dimensioni sopra riportate, ma misurano 2100x907 mm (porta Sicura Pro 2100x900 mm), spessore 6 mm.

N.B. Sicura Pro monta la stessa misura di pannello all'interno o all'esterno

Rivestimenti sfusi = non forati
Rivestimenti montati = forati



RIVESTIMENTI PANTOGRAFATI A RICHIESTA - AMBIENTI ESTERNI

MDF, CARB, FSC*, IDRO, PVC/OKOUMÈ

I rivestimenti a richiesta per esterni vengono forniti imballati sfusi, di serie non forati.

A richiesta, con maggiorazione di prezzo, possono essere forniti già montati sul blindato: + 7 giorni di approntamento. Misure standard: 2100x807 mm (porta Sicura Pro 2100x800 mm) e 2100x907 mm (porta Sicura Pro 2100x900 mm), spessore 7 mm.

N.B. Sicura Pro monta la stessa misura di pannello all'interno o all'esterno

Rivestimenti sfusi = non forati
Rivestimenti montati = forati



CONDIZIONAMENTI

SISTEMI	QUANTITATIVI MINIMI	QUANTITATIVI SU PALLET XL PER STOCK
ANTA Imballata con protezioni angolari in polistirolo e film termofuso	1 anta	25 ante
TELAI/COPRIFILI - KIT SCORR. SCOMPARSA/COPRIFILI Kit completo di telaio, 5 aste coprifilo e ferramenta sfusa per l'installazione (imballati in scatola di cartone)	1 kit telaio o 1 kit scorrevole	25 kit telaio o 25 kit scorrevole
KIT SERRATURA	1 kit	50 kit
ALLARGAMENTI MURO 20/40/60 mm in kit Nelle finiture: Bianco HD / Calce / Bianco Struttura / Bianco Laccato	1 kit da 3 aste	25 kit
ALLARGAMENTO MURO 230 mm Nelle finiture: Noce / Bianco HD / Noce Nazionale / Calce / Bianco Struttura / Riso / Orzo / Farro / Bianco Laccato	1 asta	25 aste
ALLARGAMENTO MURO 100 mm in kit Nelle finiture: Bianco Micro / Ecrù / Noce / Corda / Matrix Bianco / Matrix Avena / Latte / Bianco HD / Noce Nazionale / Bianco Laccato	1 kit da 5 aste	25 kit
COPRIFILO BIG 2250 mm Nelle finiture: Bianco Micro / Ecrù / Noce / Bianco Laccato	1 kit da 3 aste	25 kit
KIT esterno muro N° 1 binario con carrelli e fermi, n° 2 profili U allargatori anta bianchi e kit unghiate (imballati in scatola di cartone)	1 kit	25 kit
MANIGLIE Coppia di maniglie (in scatola)	1 maniglia	confezione XL 25 maniglie monoreferenza
MANIGLIE GOCCIA Coppia di maniglie (in scatola)	1 maniglia	confezione XL 50 maniglie monoreferenza
ROSETTE Coppia di rosette (in scatola) tonda, quadra, yale	1 rosetta	confezione XL 25 rosette
KIT UNGHiate Coppia di unghiate (in scatola) tonda, quadra, yale	1 rosetta	confezione XL 25 rosette
KIT L/O kit L/O (in scatola) tonda, kuader	1 rosetta	confezione XL 25 rosette
FILOMURO Ordinabile telaio accoppiato con anta, unica commessa	1 telaio 1 anta	22 telai 22 ante
BATTISCOPA B8 Nelle finiture: Bianco Micro / Noce / Latte / Latte Orizzontale / Matrix Bianco / Matrix Avena	1 kit da 5 aste	50 kit da 5 aste mix colori
BATTISCOPA B4 Nelle finiture: Bianco Micro / Bianco Laccato	1 kit da 10 aste	50 kit da 10 aste mix colori
KIT AIR 180°	1 kit	confezione XL 50 kit
PORTE METAL	1 porta Metal	12 porte Metal mix modelli

CONDIZIONAMENTI

SISTEMI	QUANTITATIVI MINIMI	QUANTITATIVI SU PALLET XL PER STOCK
RIVESTIMENTO BLINDATA N° 1 foglio di rivestimento sfuso imballato o montato direttamente su blindata	1 rivestimento	25 rivestimenti mix colori
BLINDATA Ordinabile con o senza falso telaio	1 blindata	12 blindate mix misure
KIT IMBOTTE PER BLINDATO 100 mm Nelle finiture: Mogano / Noce Nazionale / Tanganica / Bianco Laccato	1 kit da 3 aste	25 kit
KIT IMBOTTE PER BLINDATO 230 mm Nelle finiture: Mogano / Noce Nazionale / Tanganica / Bianco Laccato	1 asta	25 aste
COPRIFILO IMBOTTI 80 mm Nelle finiture: Mogano / Noce Nazionale / Tanganica	1 kit da 3 aste	25 kit
KIT ANGOLARI FERMAPANNELLO Bianco Micro / Bianco HD / Bianco Struttura / Matrix Bianco / Matrix Avena / Bianco Laccato	1 kit	25 kit da 3 aste mix colori
FALSO TELAIO BLINDATA ASSEMBLATO Ordinabile con o senza blindata	1 falso	25 falsi telai
KIT FALSO TELAIO BLINDATA SMONTATO Ordinabile con o senza blindata	1 falso	50 falsi telai in kit
KIT MANIGLIERIA BLINDATO Tonda argento / Quadra argento / Tonda bronzo	1 kit	confezione XL 25 kit monoreferenza
SPIONCINO DIGITALE	1 kit	confezione XL 10 kit
MANIGLIONE MINI e QUADRO ARGENTO	1 maniglione	confezione XL 10 maniglioni
CONTROSOGLIA / GOCCIOLATOIO	1 kit	confezione XL 10 kit

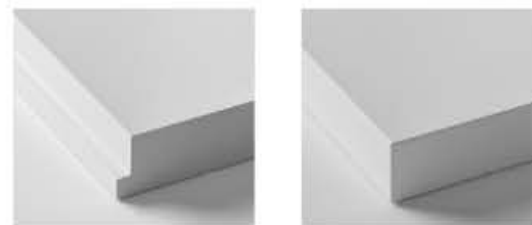

BORDATURA 4 LATI

I prodotti sui quali verrà applicata saranno disponibili a partire da esaurimento giacenze esistenti.

NOTE

NOTE



CATALOGO RISERVATO
AL RETAIL ITALIA
EDIZIONE 1
APRILE 2025

www.portalicasa.it

